



FILIA**C**

› votre solution clôture ‹



La société FILIAC est spécialisée dans la production et la distribution de matériel de clôture, occultation et portail. Située à Vesoul en Franche-Comté, FILIAC dispose d'infrastructures logistiques de premier ordre, qui lui confèrent une position privilégiée au cœur de flux commerciaux et technologiques intenses. Fort de 150 ans d'existence, FILIAC bénéficie d'un outil industriel performant et de l'expertise de ses équipes. FILIAC s'entoure d'experts pour vous accompagner dans la recherche et le développement de produits au plus juste de vos besoins et contraintes techniques pour répondre à vos exigences les plus pointues.

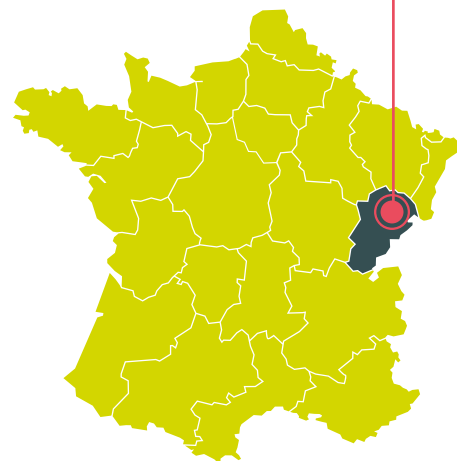

FILIAC EN DATES

1842

Joseph Victor Erhard fonde la Société Anonyme
« Filatures et Tissage Victor Erhard ».

1967

La société prend le nom de « Manufacture de Rougemont »
et s'oriente vers la transformation du fil d'acier.

1992

La Manufacture de Rougemont devient FILIAC. La société s'impose auprès du grand public avec une gamme de produits de clôture. Parallèlement, FILIAC développe une gamme industrielle autour des métiers de l'extrusion.

2006

FILIAC intègre le groupe De TREVILLERS. L'entreprise se positionne sur le marché de la grande distribution et commercialise une gamme complète de clôtures et accessoires de grillage. FILIAC garantit la qualité, le service et la disponibilité des produits chez ses clients.

2014

FILIAC se modernise et quitte le site historique de Rougemont pour s'installer à Vesoul bénéficiant ainsi des infrastructures logistiques de la région. Cette nouvelle implantation lui permet d'étendre son rayon d'action tout en consolidant sa réactivité de service.

2019

FILIAC poursuit sa croissance en proposant de nouvelles solutions d'aménagement extérieur et investit dans la construction d'une extension de 2 500 m² supplémentaires.

2021

FILIAC renforce ses investissements avec un nouvel agrandissement de 4 200m². Le site de NOIDANS LES VESOUL offre désormais une surface de 15 000 m² permettant à FILIAC d'assurer une réactivité et une qualité de service optimales à ses clients.

Société FILIAC ▶ Route de Vauchoux - 70360 CHEMILLY

Téléphone : 03 84 91 68 44 - Fax : 03 84 68 05 68 - Email : commercial@filiac.fr

« Nous contacter !

» SOMMAIRE

CLÔTURE EN PANNEAUX

6 à 11

Panneau rigide Filiaclos	8
Panneau rigide Hybride	9
Panneau rigide Filiapros	10
Conseils de pose	11

POTEAUX ET ACCESSOIRES

12 à 19

Poteau à encoches	14
Poteau aluminium à clips	15
Poteau rond	16
Accessoires	17
Aide au choix des poteaux	18

OCCULTATION

20 à 29

Lames Aluminium	22
Lames Composite	24
Lames PVC rigides	26
Lamelles PVC souples	28
Conseils de pose	28

CLÔTURE ALUMINIUM

30 à 39

Lames _____	32
Poteau et accessoires _____	33
Kits clôture aluminium _____	35
Conseils de pose _____	39

CLÔTURE EN ROULEAUX

40 à 51

Grillage semi-rigide Résidentiel _____	42
Grillage simple torsion _____	44
Bordure parisienne _____	45
Grillage triple torsion _____	46
Grillage soudé fermette _____	48
Clôture agricole _____	50
Conseils de pose _____	51

PIQUETS ET ACCESSOIRES

52 à 67

Piquet T _____	54
Jambe de force _____	55
Barre de tension _____	56
Aide au choix des accessoires _____	57
Fil de tension _____	58
Fil d'attache _____	60
Tendeur _____	63
Pinces, Agrafes, Crampillons _____	64
Système d'étendage _____	65
Lien 2 boucles _____	66

PORTAILS ET PORTILLONS

68 à 85

Portail Grillage _____	70
Portail Barreaudé _____	72
Portail Aluminium _____	74
Portillon Standard _____	76
Portillon Standard XXL _____	77
Portillon Garden Plus _____	78
Portillon Occultable _____	79
Portillon Barreaudé _____	80
Accessoires _____	81
Portillon Aluminium _____	82
Conseils de pose _____	84

PLV ET PRÉSENTOIRS

86 à 91

Présentoir clôture aluminium _____	88
Présentoir pour accessoires de clôture _____	88
Présentoir à mini rouleaux _____	89
Présentoir à bobinots _____	91

CONDITIONS GÉNÉRALES DES VENTES _____ 92



CLÔTURE en PANNEAUX

Panneau rigide FILIACLOS
Panneau rigide HYBRIDE
Panneau rigide FILIAPROS



CONSEILS DE POSE

SOMMAIRE 

» Panneau rigide FILIACLOS

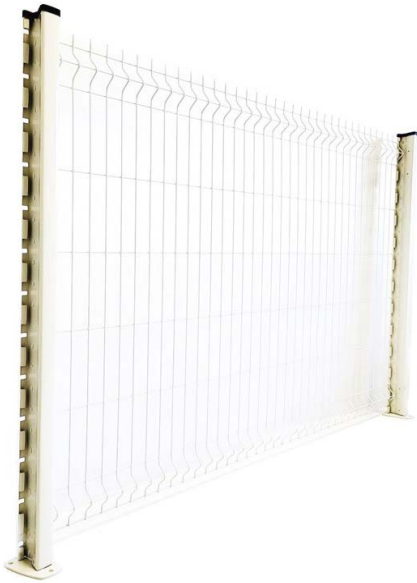

CARACTÉRISTIQUES TECHNIQUES

- ∅ Fil 4 mm
- ↔ Largeur 2 m
- # Maille 200 x 55 mm

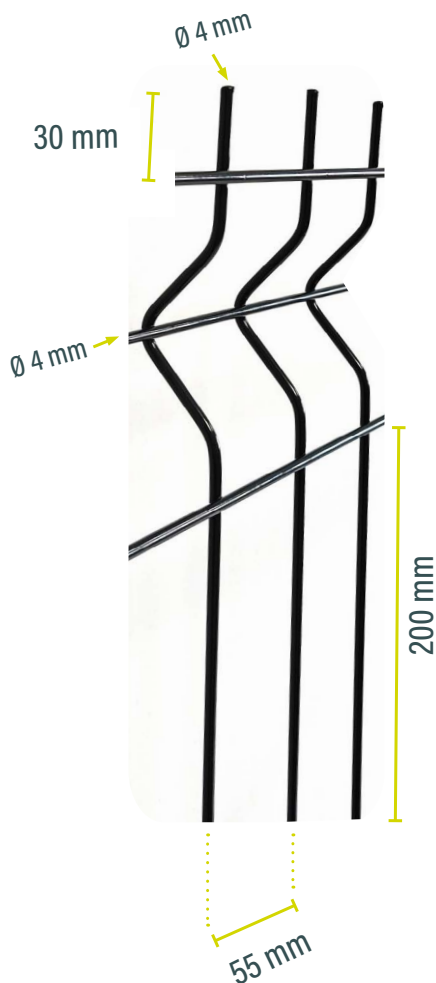

Référence	Code EAN	Couleur	Hauteur (m)	Nb de plis
F8000601	3221888006015	RAL 6005	0,63	2
F8000596	3221888005964		1,03	2
F8000597	3221888005971		1,23	2
F8000598	3221888005988		1,53	3
F8000599	3221888005995		1,73	3
F8000600	3221888006008		1,93	3
F8002594	3221888025948	RAL 7016	0,63	2
F8002596	3221888025962		1,03	2
F8002597	3221888025979		1,23	2
F8002598	3221888025986		1,53	3
F8002599	3221888025993		1,73	3
F8002600	3221888026006		1,93	3
F8001594	3221888015949	RAL 9010	0,63	2
F8001596	3221888015963		1,03	2
F8001597	3221888015970		1,23	2
F8001598	3221888015987		1,53	3
F8001599	3221888015994		1,73	3

» Panneau rigide HYBRIDE

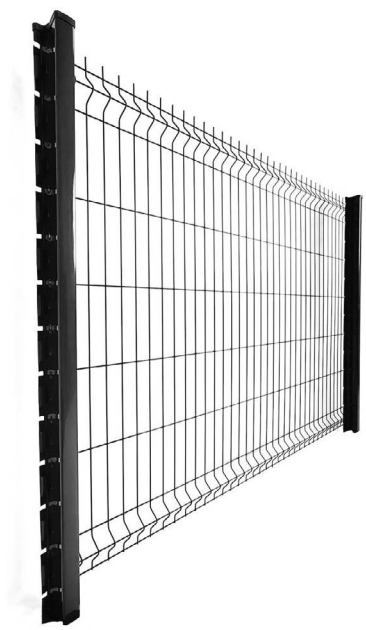

CARACTÉRISTIQUES TECHNIQUES

- ∅ Fil 4 mm vertical / 5 mm horizontal
- ↔ Largeur 2,50 m
- # Maille 200 x 55 mm



Référence	Code EAN	Couleur	Hauteur (m)	Nb de plis
F8007596	3221888075967	RAL 6005	1,03	2
F8007597	3221888075974		1,23	2
F8007598	3221888075981		1,53	3
F8007599	3221888075998		1,73	3
F8007600	3221888076001		1,93	3
F8008596	3221888085966		RAL 7016	1,03
F8008597	3221888085973	1,23		2
F8008598	3221888085980	1,53		3
F8008599	3221888085997	1,73		3
F8008600	3221888086000	1,93		3

» Panneau rigide FILIAPROS

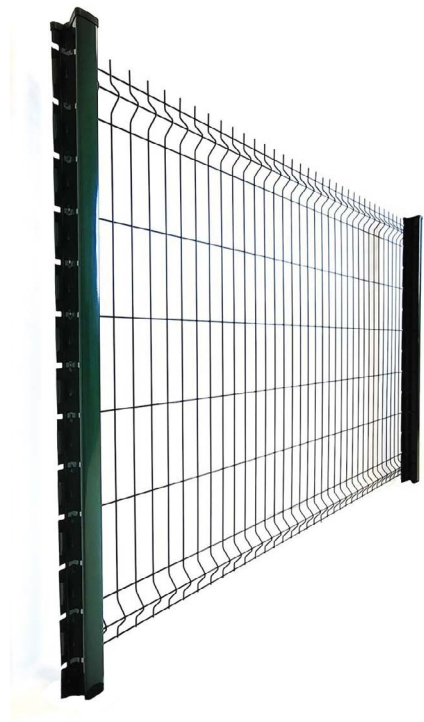

CARACTÉRISTIQUES TECHNIQUES

- ∅ Fil 5 mm
- ↔ Largeur 2,50 m
- # Maille 200 x 55 mm



Référence	Code EAN	Couleur	Hauteur (m)	Nb de plis
F8003596	3221888035961	RAL 6005	1,03	2
F8003597	3221888035978		1,23	2
F8003598	3221888035985		1,53	3
F8003599	3221888035992		1,73	3
F8003600	3221888036005		1,93	3
F8004596	3221888045960		RAL 7016	1,03
F8004597	3221888045977	1,23		2
F8004598	3221888045984	1,53		3
F8004599	3221888045991	1,73		3
F8004600	3221888046004	1,93		3



CONSEILS DE POSE

CLÔTURE RIGIDE

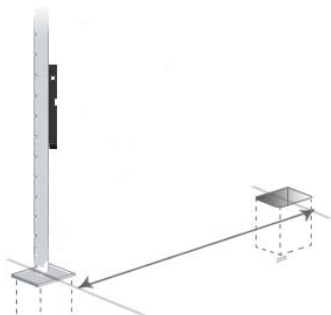

- ✓ Marquer l'emplacement de la clôture au sol
- ✓ Creuser des trous de diamètre 30 cm / profondeur 50 cm pour les poteaux en respectant l'entraxe ci-dessous :

	Panneaux 2 m	Panneaux 2,50 m
Poteaux à encoches	2,05 m	2,55 m
Poteaux à clips	2,05 m	2,55 m
Poteaux ronds	2,08 m	2,58 m

- ✓ Positionner le 1^{er} poteau, vérifier l'aplomb et couler le béton



POTEAUX À ENCOCHES

- ✓ Bloquer le panneau dans les encoches du poteau avec les cales de pose

OU

POTEAUX À CLIPS

- ✓ Poser le capuchon et suspendre à son crochet le panneau
- ✓ Bloquer le panneau dans la gorge du poteau avec les clips de fixation

POTEAUX RONDS

- ✓ Bloquer le panneau dans les colliers de fixation préalablement posés sur le poteau rond

- ✓ Faire de même à l'autre bout du panneau avec le 2^{ème} poteau



- ✓ Contrôler l'aplomb du 2^{ème} poteau

- ✓ Caler et couler le béton

- ✓ Retirer les cales de pose quand le béton a séché



LA POSE DU PREMIER PANNEAU EST TERMINÉE.
RÉPÉTER CES OPÉRATIONS AUTANT QUE NÉCESSAIRE.



POTEAUX et ACCESSOIRES

Poteau à encoches
Poteau aluminium à clips
Poteau rond
Accessoires
Aide au choix des poteaux

SOMMAIRE 

» Poteau à ENCOCHES

- ▶ Poteau compatible avec panneaux rigides Filiaclos / Hybride / Filiapros
- ▶ Acier thermolaqué
- ▶ Inviolable
- ▶ Sans accessoire de fixation



Référence	Code EAN	Couleur	Hauteur (m)
F8000639	3221888006398	RAL 6005	0,67
F8000640	3221888006404		1,07
F8000642	3221888006428		1,27
F8000644	3221888006442		1,57
F8000646	3221888006466		1,87
F8000648	3221888006480		2,07
F8000649	3221888006497		2,27
F8000650	3221888006503		2,47
F8000651	3221888006510		2,67
F8000839	3221888008392	RAL 7016	0,67
F8000840	3221888008408		1,07
F8000842	3221888008422		1,27
F8000844	3221888008446		1,57
F8000846	3221888008460		1,87
F8000848	3221888008484		2,07
F8000849	3221888008491		2,27
F8000850	3221888008507		2,47
F8000851	3221888008514		2,67
F8000739	3221888007395	RAL 9010	0,67
F8000740	3221888007401		1,07
F8000742	3221888007425		1,27
F8000744	3221888007449		1,57
F8000746	3221888007463		1,87
F8000748	3221888007487		2,07
F8000749	3221888007494		2,27
F8000750	3221888007500		2,47

» ACCESSOIRES POUR POTEAU À ENCOCHES

Référence	Code EAN	Désignation	Couleur
F8000652	3221888006527	Platine poteau à encoches	RAL 6005
F8000654	3221888006541	Platine poteau à encoches	RAL 7016
F8000653	3221888006532	Platine poteau à encoches	RAL 9010
F8000955	3221888009559	Cales de pose à l'unité	/
F8000655	3221888006558	Cales de pose - sachet de 10	/



» Poteau ALUMINIUM à CLIPS

- ▶ Poteau compatible avec panneaux rigides Filiaclos / Hybride / Filiapros
- ▶ Fixation du panneau au poteau avec des clips
- ▶ Démontable



Référence	Code EAN	Couleur	Hauteur (m)
F7000639	3221887006399	RAL 6005	0,67
F7000640	3221887006405		1,07
F7000642	3221887006429		1,27
F7000644	3221887006443		1,57
F7000646	3221887006467		1,87
F7000648	3221887006481		2,07
F7000649	3221887006498		2,27
F7000650	3221887006504		2,47
F7000651	3221887006511		2,67
F7000839	3221887008393		RAL 7016
F7000840	3221887008409	1,07	
F7000842	3221887008423	1,27	
F7000844	3221887008447	1,57	
F7000846	3221887008461	1,87	
F7000848	3221887008485	2,07	
F7000849	3221887008492	2,27	
F7000850	3221887008508	2,47	
F7000851	3221887008515	2,67	

» ACCESSOIRES POUR POTEAU À CLIPS

Référence	Code EAN	Désignation	Couleur
F8000752	3221888007524	Platine Alu pour Poteau à clips - 120 x 100 x 5 mm	RAL 6005
F8000753	3221888007531	Platine Alu pour Poteau à clips - 120 x 100 x 5 mm	RAL 7016
F8008014	3221888080145	Clip pour Poteau Alu - à l'unité	RAL 6005
F8008013	3221888080138	Clip pour Poteau Alu - à l'unité	RAL 7016
F8008012	3221888080121	Capuchon Poteau à Crochet - 66 x 50 mm	RAL 9005
F8000762	3221888007623	Vis 4.8 x 60 mm - Fixation Platine sur Poteau	/
F8000760	3221888007609	Goujon M10 - Fixation Platine	/
F8000761	3221888007616	Capuchon Goujon M10	/
F7200012	3221887200124	Pince de fixation pour clips	/



» Poteau ROND

- ▶ Poteau compatible avec panneaux rigides Filiaclos / Hybride / Filiapros
- ▶ Fixation du panneau au poteau à l'aide de colliers de fixation
- ▶ Ø extérieur 48 mm
- ▶ Conditionnement par 6



Référence	Code EAN	Couleur	Hauteur (m)
F8000635	3221888006350	RAL 6005	0,60
F8000634	3221888006343		1,00
F8000628	3221888006282		1,20
F8000629	3221888006299		1,50
F8000630	3221888006305		1,70
F8000631	3221888006312		1,90
F8000636	3221888006367		2,30
F8000637	3221888006374	2,50	
F8000735	3221888007357	RAL 7016	0,60
F8000734	3221888007340		1,00
F8000728	3221888007289		1,20
F8000729	3221888007296		1,50
F8000730	3221888007302		1,70
F8000731	3221888007319		1,90
F8000736	3221888007364		2,30
F8000737	3221888007371	2,50	
F8001520	3221888015208	RAL 9010	0,60
F8001522	3221888015222		1,00
F8001524	3221888015246		1,20
F8001526	3221888015260		1,50
F8001528	3221888015284		1,70
F8001530	3221888015307		1,90

» ACCESSOIRES POUR POTEAU ROND Ø 48 MM

Référence	Code EAN	Désignation	Couleur
F8000633	3221888006336	Collier de fixation double - Sachet x 6	RAL 6005
F8000733	3221888007333	Collier de fixation double - Sachet x 6	RAL 7016
F8001540	3221888015406	Collier de fixation double - Sachet x 6	RAL 9010
F9000633	3221889006335	Collier de fixation simple - Sachet x 6	RAL 6005
F9000733	3221889007332	Collier de fixation simple - Sachet x 6	RAL 7016
F9001540	3221889015405	Collier de fixation simple - Sachet x 6	RAL 9010
F8000595	3221888005957	Platine poteau rond	RAL 6005
F8002536	3221888025368	Platine poteau rond	RAL 7016
F8001536	3221888015369	Platine poteau rond	RAL 9010



» ACCESSOIRES

» SOUBASSEMENT BETON

- ▶ Compatible avec poteaux à encoches et poteaux aluminium à clips
- ▶ Permet de gérer les dénivelés sur terrains en pente et escarpés
- ▶ Facilite l'entretien des abords de la clôture
- ▶ Peut être partiellement enterré pour éviter le passage des animaux
- ▶ Conditionnement par 18



Référence	Code EAN	Longueur (m)	Hauteur (cm)	Épaisseur (mm)	Poteaux compatibles	Finition couleur
F8000700	3221888007005	2,025	25	35	À encoches	Béton Demi chaperon
F8000710	3221888007104	2,025	50	38		
F8000702	3221888007029	2,525	25	40		
F8000711	3221888007111	2,525	50	40		
F8000712	3221888007128	2	25	35	À clips	
F8000713	3221888007135	2,5	25	40		



» SOUBASSEMENT ALUMINIUM

- ▶ Compatible avec poteaux aluminium à clips
- ▶ Utilisé comme plaque de propreté pour faciliter l'entretien du jardin
- ▶ Plaques superposables pour avoir un soubassement de 50 cm de haut
- ▶ Léger et rapide à installer

Référence	Code EAN	Longueur (m)	Hauteur (cm)	Épaisseur (mm)	Finition couleur
F8000706	3221888007067	2,00	25	1,75	Gris Anodisé
F8000705	3221888007050	2,00	25	1,75	Gris Anthracite
F8000708	3221888007081	2,50	25	1,75	Gris Anodisé
F8000707	3221888007074	2,50	25	1,75	Gris Anthracite



»» FIXATION MURALE

► Permet de fixer directement le panneau rigide sur un mur ou un poteau carré de portillon

Référence	Code EAN	Couleur	Cond.
F8000659	3221888006596	inox	unité
F8000661	3221888006619	RAL 6005	unité
F8000662	3221888006626	RAL 7016	unité
F8000663	3221888006633	RAL 9010	unité
F8000656	3221888006565	inox	Sachet x 3
F8000961	3221888009610	RAL 6005	Sachet x 3
F8000962	3221888009627	RAL 7016	Sachet x 3
F8000963	3221888009634	RAL 9010	Sachet x 3



»» AIDE au CHOIX des poteaux

»» POSE PAR SCÉLLEMENT

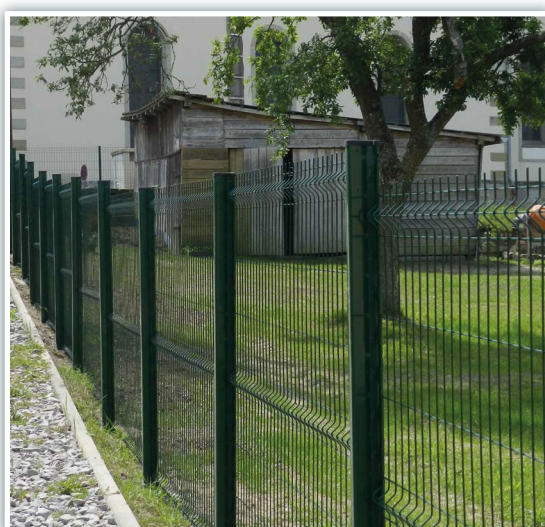

Hauteur panneau (m)	Hauteur poteau (m)	
	Poteau rond	Poteau à encoches / Poteau à clips
0,63	1,00	1,07
1,03	1,20	1,27
1,23	1,50	1,57
1,53	1,90	2,07
1,73	2,30	2,27
1,93	2,50	2,47

POSE SUR PLATINE

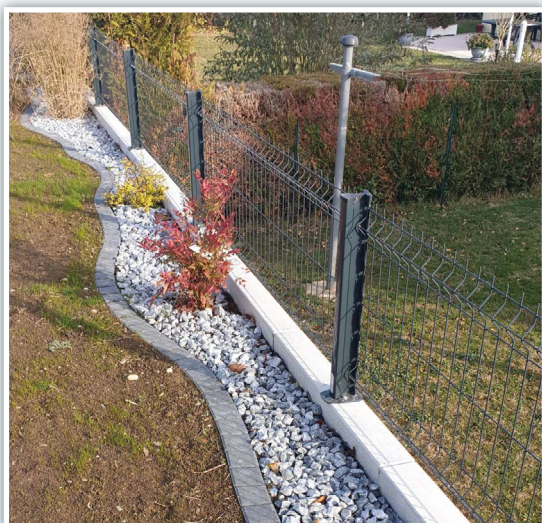

Hauteur panneau (m)	Hauteur poteau (m)	
	Poteau rond	Poteau à encoches / Poteau à clips
0,63	0,60	0,67
1,03	1,00	1,07
1,23	1,20	1,27
1,53	Déconseillé	
1,73		
1,93		

POSE AVEC SOUBASSEMENT

► Compatible seulement avec poteau à encoches et poteau à clips

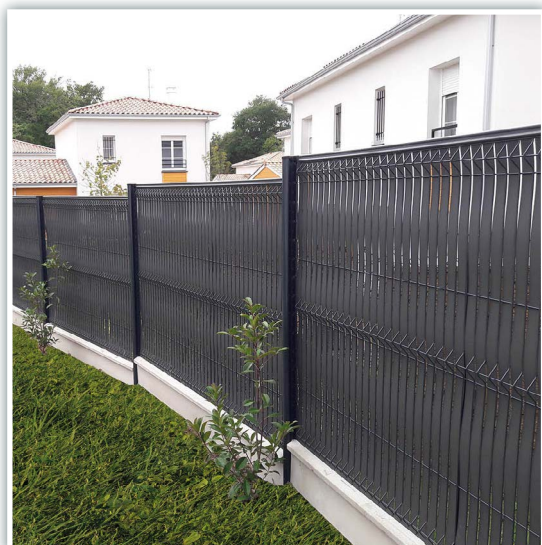

Hauteur panneau (m)	Hauteur poteau (m)	
	Soubassement 25 cm	Soubassement 50 cm
0,63	1,27	1,57
1,03	1,57	1,87
1,23	1,87	2,27
1,53	2,27	2,47
1,73	2,47	2,67
1,93	2,67	X

Ces préconisations s'entendent pour un terrain plat.

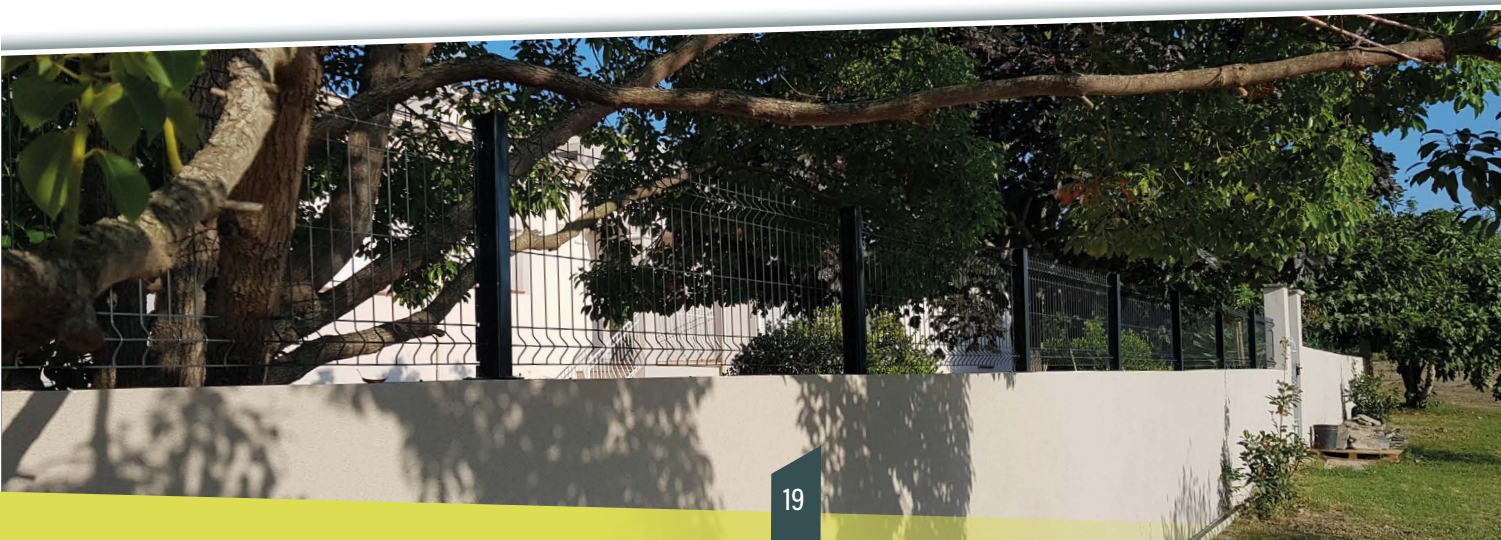



OCCULTATION

Lames aluminium
Lames composite
Lames PVC rigides
Lamelles PVC souples



CONSEILS DE POSE

SOMMAIRE 

» Lames ALUMINIUM

- ▶ Aluminium thermolaqué finition mate
- ▶ Protection anti-corrosion et anti-UV
- ▶ Certifié label Qualicoat
- ▶ Résistant, durable et sans entretien
- ▶ Pose rapide et sans outil ni accessoire
- ▶ Compatible avec la plupart des panneaux du marché



Platine



Titane

» Kits tout inclus, prêts à poser

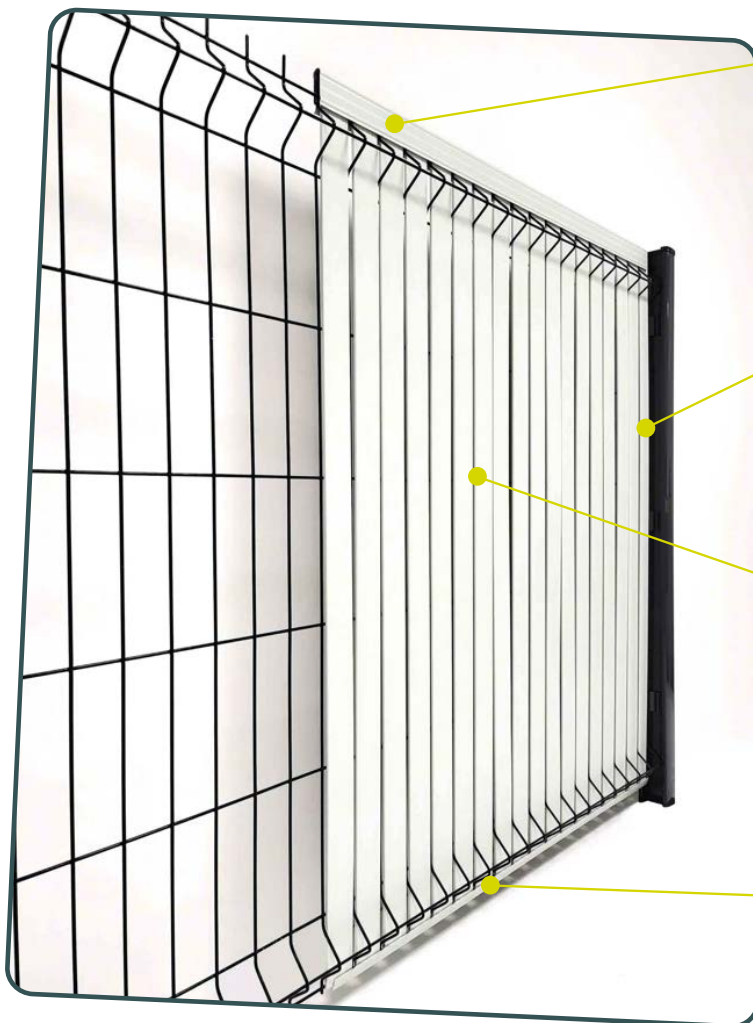

- Lisse de finition supérieure
- ✓ Assure la tenue des lattes
- ✓ Offre une finition esthétique



- Lame de rive 41 mm
- ✓ Première et dernière lame à insérer dans le panneau



- Lames 48 mm
- ✓ Compatibles avec la plupart des panneaux rigides



- Lisse de maintien inférieure
- ✓ Permet le support des lattes
- ✓ Assure un rendu esthétique

» KITS POUR PANNEAUX DE LARGEUR 2 M

► 1 kit permet d'occulter 1 panneau de 2 m

► Chaque kit contient :

34 lames de 48 mm

2 lames de rive de 41 mm

2 lisses de finition

4 lisses de maintien

Référence	Code EAN	Couleur	Hauteur (m)
F9200000	3221889020003	Platine	1,03
F9200001	3221889020010	Platine	1,23
F9200002	3221889020027	Platine	1,53
F9200003	3221889020034	Platine	1,73
F9200004	3221889020041	Platine	1,93
F9210000	3221889210008	Titane	1,03
F9210001	3221889210015	Titane	1,23
F9210002	3221889210022	Titane	1,53
F9210003	3221889210039	Titane	1,73
F9210004	3221889210046	Titane	1,93

» KITS POUR PANNEAUX DE LARGEUR 2,50 M

► 1 kit permet d'occulter 1 panneau de 2,5 m

► Chaque kit contient :

43 lames de 48 mm

2 lames de rive de 41 mm

2 lisses de finition

5 lisses de maintien

Référence	Code EAN	Couleur	Hauteur (m)
F9220000	3221889220007	Platine	1,03
F9220001	3221889220014	Platine	1,23
F9220002	3221889220021	Platine	1,53
F9220003	3221889220038	Platine	1,73
F9220004	3221889220045	Platine	1,93
F9230000	3221889230006	Titane	1,03
F9230001	3221889230013	Titane	1,23
F9230002	3221889230020	Titane	1,53
F9230003	3221889230037	Titane	1,73
F9230004	3221889230044	Titane	1,93

» Lames COMPOSITE

- ▶ Composées de fibres de bois et de plastique recyclés
- ▶ Éléments teintés par mono-extrusion
- ▶ Imputrescibles et résistantes aux UV
- ▶ Efficaces, esthétiques et sans entretien
- ▶ Pose rapide et sans outil ni accessoire
- ▶ Compatibles avec la plupart des panneaux du marché



Galet (RAL 7035)

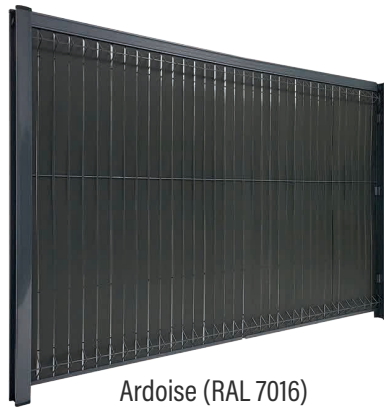

Ardoise (RAL 7016)



Cèdre

» Kits tout inclus, prêts à poser

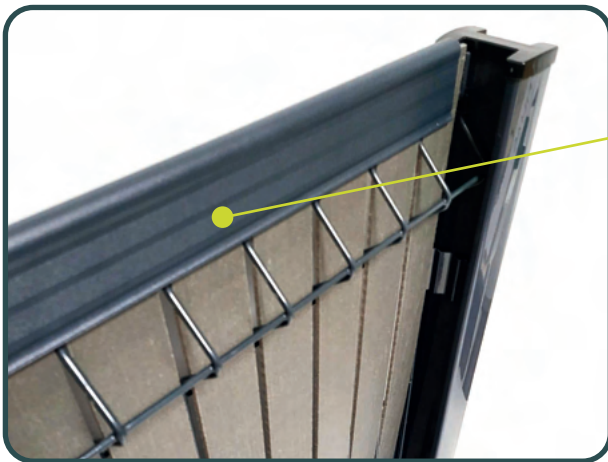

- Lisse de finition supérieure
- ✓ Aluminium thermolaqué
- ✓ Gris anthracite RAL 7016

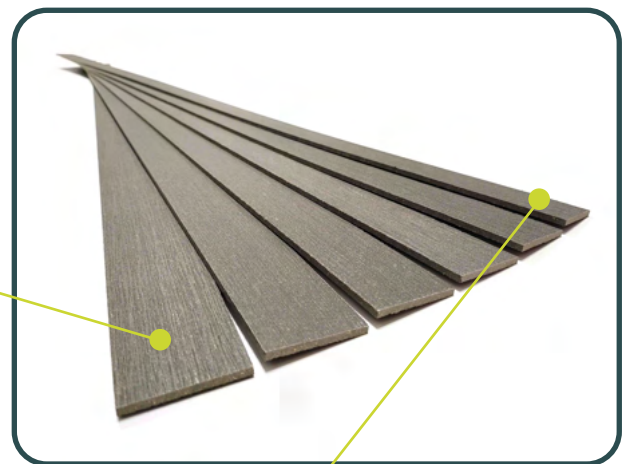

- Lames 48 mm
- ✓ Effet brossé imitation bois
- ✓ Rendu naturel et chaleureux

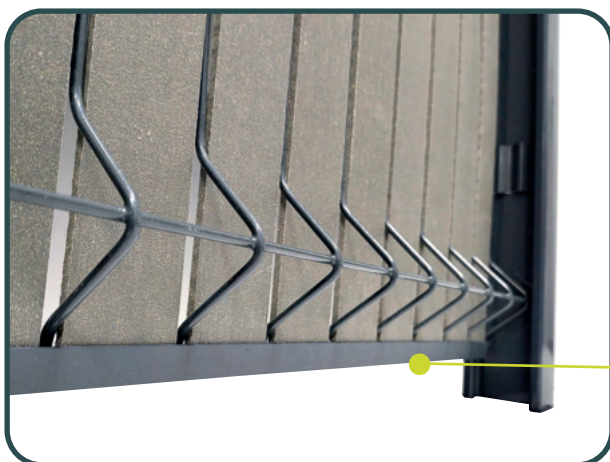

- lame de rive 41 mm
- ✓ Première et dernière lame à insérer dans le panneau
- Lisse de maintien inférieure
- ✓ Permet le support des lattes
- ✓ Aluminium thermolaqué RAL 7016

» KITS POUR PANNEAUX DE LARGEUR 2 M

- ▶ 1 kit permet d'occulter 1 panneau de 2 m
- ▶ Chaque kit contient :
 - 36 lames de 48 mm
 - 2 lames de rive de 41 mm
 - 2 lisses de finition
 - 4 lisses de maintien

Référence	Code EAN	Couleur	Hauteur (m)
F910000	3221889010004	Galet (RAL 7035)	1,03
F910001	3221889010011	Galet (RAL 7035)	1,23
F910002	3221889010028	Galet (RAL 7035)	1,53
F910003	3221889010035	Galet (RAL 7035)	1,73
F910004	3221889010042	Galet (RAL 7035)	1,93
F9110000	3221889110001	Ardoise (RAL 7016)	1,03
F9110001	3221889110018	Ardoise (RAL 7016)	1,23
F9110002	3221889110025	Ardoise (RAL 7016)	1,53
F9110003	3221889110032	Ardoise (RAL 7016)	1,73
F9110004	3221889110049	Ardoise (RAL 7016)	1,93
F9120000	3221889120000	Cèdre	1,03
F9120001	3221889120017	Cèdre	1,23
F9120002	3221889120024	Cèdre	1,53
F9120003	3221889120031	Cèdre	1,73
F9120004	3221889120048	Cèdre	1,93

» KITS POUR PANNEAUX DE LARGEUR 2,50 M

- ▶ 1 kit permet d'occulter 1 panneau de 2,5 m
- ▶ Chaque kit contient :
 - 45 lames de 48 mm
 - 2 lames de rive de 41 mm
 - 2 lisses de finition
 - 5 lisses de maintien

Référence	Code EAN	Couleur	Hauteur (m)
F9130000	3221889130009	Galet (RAL 7035)	1,03
F9130001	3221889130016	Galet (RAL 7035)	1,23
F9130002	3221889130023	Galet (RAL 7035)	1,53
F9130003	3221889130030	Galet (RAL 7035)	1,73
F9130004	3221889130047	Galet (RAL 7035)	1,93
F9140000	3221889140008	Ardoise (RAL 7016)	1,03
F9140001	3221889140015	Ardoise (RAL 7016)	1,23
F9140002	3221889140022	Ardoise (RAL 7016)	1,53
F9140003	3221889140039	Ardoise (RAL 7016)	1,73
F9140004	3221889140046	Ardoise (RAL 7016)	1,93
F9150000	3221889150007	Cèdre	1,03
F9150001	3221889150014	Cèdre	1,23
F9150002	3221889150021	Cèdre	1,53
F9150003	3221889150038	Cèdre	1,73
F9150004	3221889150045	Cèdre	1,93

» Lames PVC RIGIDES



Gris anthracite (RAL 7016)



Vert (RAL 6005)



Noir (RAL 9005)

» KITS POUR PANNEAUX DE LARGEUR 2 M

► Chaque kit contient 36 lames de 48 mm, 2 lames de rive de 41 mm, 2 lisses de finition, 40 clips de fixation et 4 ou 6 profils de plis de dimensions différentes pour s'adapter à la plupart des panneaux du marché

Référence	Code EAN	Couleur	Hauteur (m)
F9010004	3221889100040	RAL 6005	1,03
F9010000	3221889100002		1,23
F9010001	3221889100019		1,53
F9010002	3221889100026		1,73
F9010003	3221889100033		1,93
F9020004	3221889200047		RAL 7016
F9020000	3221889200009	1,23	
F9020001	3221889200016	1,53	
F9020002	3221889200023	1,73	
F9020003	3221889200030	1,93	
F9070004	3221889700042	RAL 9005	
F9070000	3221889700004		1,23
F9070001	3221889700011		1,53
F9070002	3221889700028		1,73
F9070003	3221889700035		1,93



1 kit permet d'occulter 1 panneau de 2 m

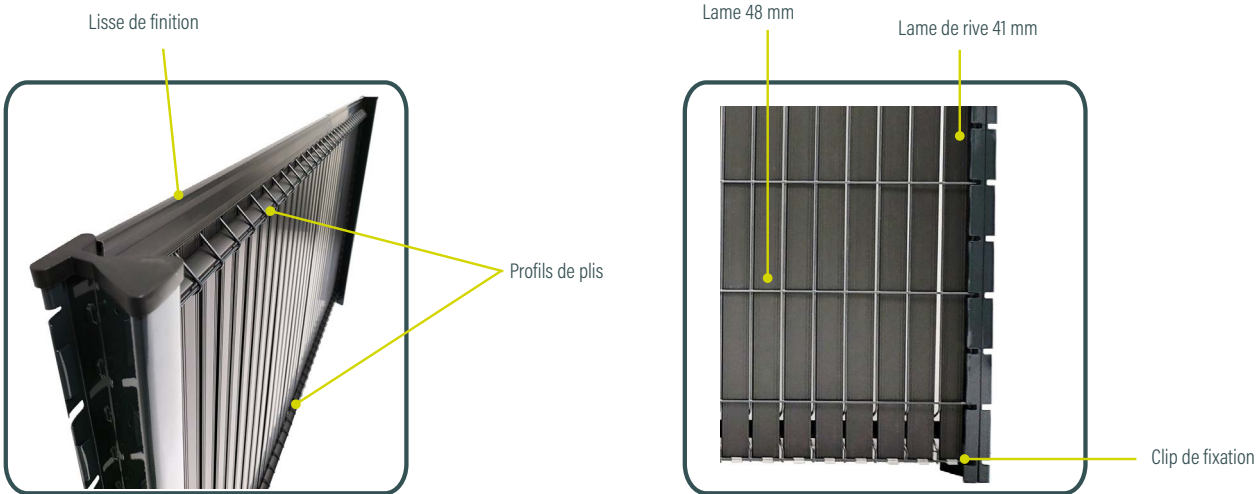

» KITS POUR PANNEAUX DE LARGEUR 2,50 M

► Chaque kit contient 45 lames de 48 mm, 2 lames de rive de 41 mm, 2 lisses de finition, 50 clips de fixation et 4 ou 6 profils de plis de dimensions différentes pour s'adapter à la plupart des panneaux du marché

Référence	Code EAN	Couleur	Hauteur (m)
F9040004	3221889400041	RAL 6005	1,03
F9040000	3221889400003		1,23
F9040001	3221889400010		1,53
F9040002	3221889400027		1,73
F9040003	3221889400034		1,93
F9050004	3221889500048		RAL 7016
F9050000	3221889500000	1,23	
F9050001	3221889500017	1,53	
F9050002	3221889500024	1,73	
F9050003	3221889500031	1,93	
F9060004	3221889600045	RAL 9005	
F9060000	3221889600007		1,23
F9060001	3221889600014		1,53
F9060002	3221889600021		1,73
F9060003	3221889600038		1,93

 1 kit permet d'occulter 1 panneau de 2,50 m

Lamelles PVC SOUPLES

- ▶ Rouleau de 60 m à tresser + 100 Clips de Fixation
- ▶ Simple et rapide de montage avec les clips de fixation
- ▶ Rouleau d'occultation découpable qui s'adapte à toutes les hauteurs de clôture

Référence	Code EAN	Couleur
F9000000	3221889000005	RAL 6005
F9000010	3221889000104	RAL 7016
F9000020	3221889000203	RAL 9010

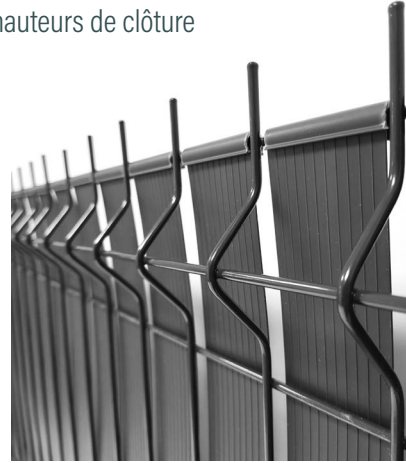

ACCESSOIRES POUR LAMELLES PVC SOUPLES

- ▶ Clips supplémentaires nécessaires pour la pose d'une occultation sur panneau de moins d'1,23 m de haut

Référence	Code EAN	Désignation	Couleur
F9000001	3221889000012		RAL 6005
F9000011	3221889000111	Sachet de 100 clips supplémentaires	RAL 7016
F9000021	3221889000210		RAL 9010



CONSEILS DE POSE OCCULTATION



LAMELLES PVC SOUPLES

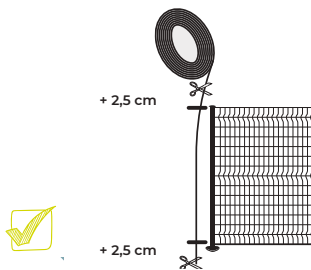

Mesurer la hauteur du panneau rigide, ajouter 5cm et couper le rouleau à cette longueur



Plier une lamelle en bas du panneau et fixer avec un clip côté plié vers l'intérieur du panneau



Tresser la lamelle à travers les mailles en remontant vers le haut du panneau



Une fois en haut du panneau tendre la lamelle, la plier et la fixer avec un clip



Répéter l'opération jusqu'aux extrémités de la même manière afin d'obtenir l'occultation souhaitée



CONSEILS DE POSE OCCULTATION



LAMES ALUMINIUM & COMPOSITE



- ✓ Clipser les lisses inférieures sur le fil bas du panneau



- ✓ Positionner les lames de rive sur le panneau en les insérant dans les lisses inférieures



- ✓ Tresser au moins une fois la lame sur un fil horizontal

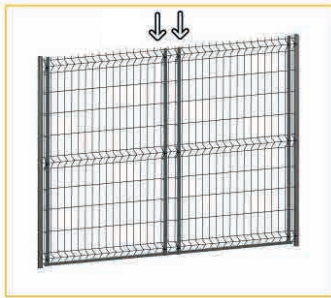

- ✓ Insérer 2 lames de remplissage en partie centrale du panneau

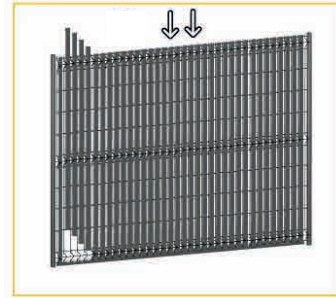

- ✓ Glisser les autres lames jusqu'au remplissage complet du panneau



- ✓ Clipser la lisse de finition en haut du panneau

LAMES PVC RIGIDES

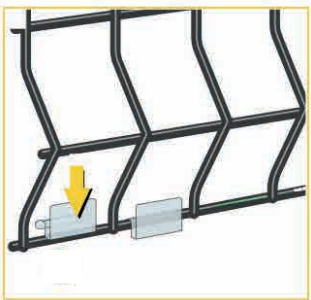

- ✓ Positionner les clips sur le fil inférieur du panneau



- ✓ Positionner les lames de rive sur le panneau en les insérant dans les clips

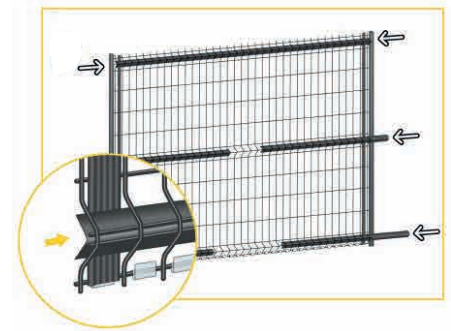

- ✓ Insérer les profils dans les plis du panneau en les bloquant dans les lames de rive



- ✓ Insérer 2 lames de remplissage en partie centrale du panneau



- ✓ Glisser les autres lames jusqu'au remplissage complet du panneau



- ✓ Clipser la lisse de finition en haut du panneau

Attention, tout type d'occultant posé sur une clôture peut potentiellement la fragiliser sous les efforts du vent.



CLÔTURE ALUMINIUM

Lames
Poteau et accessoires
Kits clôture aluminium



CONSEILS DE POSE

SOMMAIRE 

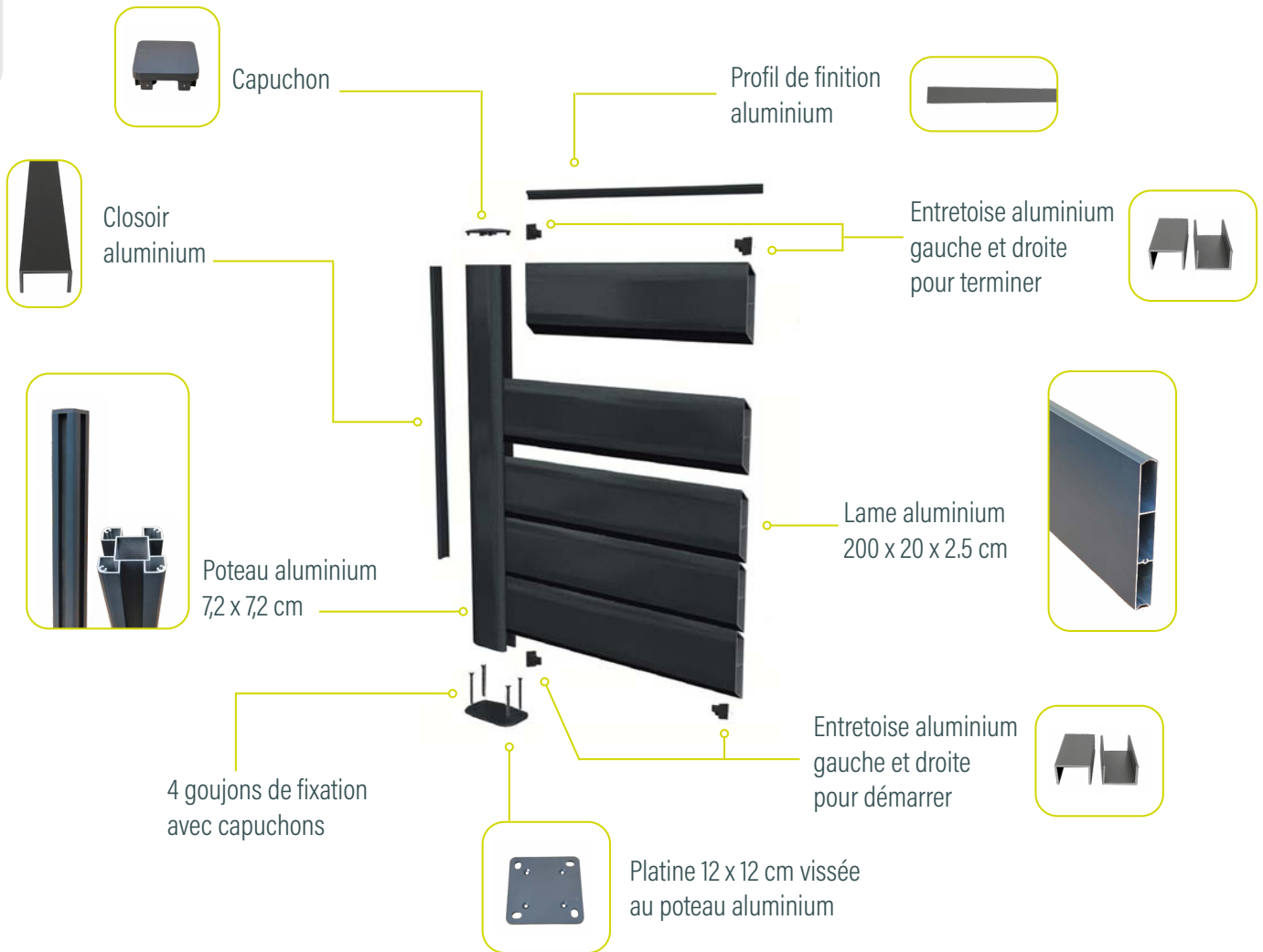

» LAMES

- ▶ Lame de 2 m de long - 20 cm de haut - 2,5 cm d'épaisseur
- ▶ Aluminium thermolaqué respectant les exigences des Labels Qualicoat et Qualimarine
- ▶ Double parois et épaisseur d'aluminium de 1,6 mm pour une rigidité optimale

Référence	Code EAN	Désignation	Couleur
F6000005	3221886000053	Lame Pleine	RAL 7016
F6000014	3221886000145	Lame Décorative	RAL 7016
F6000013	3221886000138	Profil de Finition 1,974m - Haut de Clôture	RAL 7016
F6000015	3221886000152	Jonc Alu Inter-lames 1,974m	Gris Anodisé

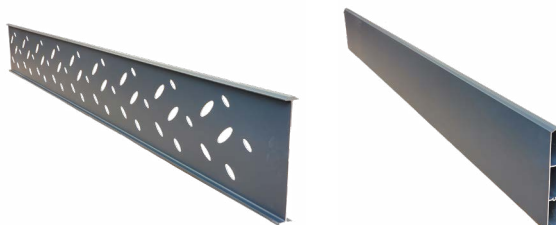

» POTEAU et ACCESSOIRES

» POTEAU 2 ENTRÉES

- ▶ Section de 72 x 45 mm et épaisseur d'aluminium de 1,6 mm pour une grande résistance au vent
- ▶ Poteau aluminium intermédiaire
- ▶ Pose à sceller ou sur platines

Référence	Code EAN	Couleur	Hauteur (m)
F6000021	3221886000213	RAL 7016	0,50
F6000022	3221886000220		0,70
F6000023	3221886000237		0,90
F6000024	3221886000244		1,05
F6000025	3221886000251		1,10
F6000026	3221886000268		1,30
F6000027	3221886000275		1,80
F6000028	3221886000282		2,10
F6000029	3221886000299		2,40
F6000031	3221886000312		2,60



CLÔTURE ALUMINIUM

» POTEAU 4 ENTRÉES

- ▶ Section de 72 x 72 mm et épaisseur d'aluminium de 1,6 mm pour une grande résistance au vent
- ▶ Poteau aluminium Polyvalent: départ, angle et fin
- ▶ Pose à sceller ou sur platines



Référence	Code EAN	Couleur	Hauteur (m)
F6000001	3221886000015	RAL 7016	0,50
F6000002	3221886000022		0,70
F6000003	3221886000039		0,90
F6000039	3221886000398		1,05
F6000004	3221886000046		1,10
F6000040	32218860000404		1,30
F6000041	32218860000411		1,80
F6000042	32218860000428		2,10
F6000100	3221886001005		2,40
F6000043	32218860000435		2,60

»» ACCESSOIRES POUR POTEAU

Référence	Code EAN	Désignation	Couleur
F6000006	3221886000060	Entretoise Finition 45 mm	RAL 7016
F6000007	3221886000077	Entretoise Finition 50 mm	
F6000033	3221886000336	Entretoise intermédiaire 25 mm	
F6000008	3221886000084	Closoir pour poteau de 0,50 m	
F6000009	3221886000091	Closoir pour poteau de 0,70 m	
F6000011	3221886000114	Closoir pour poteau de 0,90 m	
F6000034	3221886000343	Closoir pour poteau de 1,05 m	
F6000012	3221886000121	Closoir pour poteau de 1,10 m	
F6000035	3221886000350	Closoir pour poteau de 1,30 m	
F6000036	3221886000367	Closoir pour poteau de 1 80 m	
F6000037	3221886000374	Closoir pour poteau de 2,10 m	
F6000030	3221886000305	Closoir pour poteau de 2,40 m	
F6000038	3221886000381	Closoir pour poteau de 2,60 m	
F6000017	3221886000176	Capuchon pour poteau 2 entrées	
F6000018	3221886000183	Capuchon pour poteau 4 entrées	



»» ACCESSOIRES POUR CLOTURE ALUMINIUM

Référence	Code EAN	Désignation	Couleur
F6000032	3221886000329	Platine pour poteau 2 entrées	RAL 7016
F6000019	3221886000190	Platine pour poteau 4 entrées	
F8000760	3221888007609	Goujon Fixation Platine M10	/
F8000761	3221888007616	Capuchon Goujon Platine M10	/
F8000762	3221888007623	Vis 4.8 x 60 mm - Fixation Platine sur Poteau	/



» KITS clôture ALUMINIUM

» CLÔTURE PLEINE SUR PLATINES



Longueur (m)	Hauteur (m)				
	0,4	0,6	0,8	1	1,2
2	F6000500	F6000501	F6000502	F6000503	F6000800
4	F6000504	F6000505	F6000506	F6000507	F6000801
6	F6000508	F6000509	F6000510	F6000511	F6000802
8	F6000512	F6000513	F6000514	F6000515	F6000803
10	F6000516	F6000517	F6000518	F6000519	F6000804
12	F6000520	F6000521	F6000522	F6000523	F6000805
14	F6000524	F6000525	F6000526	F6000527	F6000806
16	F6000528	F6000529	F6000530	F6000531	F6000807
18	F6000532	F6000533	F6000534	F6000535	F6000808
20	F6000536	F6000537	F6000538	F6000539	F6000809

» CLÔTURE PLEINE AVEC JONC SUR PLATINES



Longueur (m)	Hauteur (m)				
	0,4	0,6	0,8	1	1,2
2	F6000540	F6000541	F6000542	F6000543	F6000820
4	F6000544	F6000545	F6000546	F6000547	F6000821
6	F6000548	F6000549	F6000550	F6000551	F6000822
8	F6000552	F6000553	F6000554	F6000555	F6000823
10	F6000556	F6000557	F6000558	F6000559	F6000824
12	F6000560	F6000561	F6000562	F6000563	F6000825
14	F6000564	F6000565	F6000566	F6000567	F6000826
16	F6000568	F6000569	F6000570	F6000571	F6000827
18	F6000572	F6000573	F6000574	F6000575	F6000828
20	F6000576	F6000577	F6000578	F6000579	F6000829

**» KITS clôture
ALUMINIUM**

**» CLÔTURE DÉCO
SUR PLATINES**



Longueur (m)	Hauteur (m)				
	0,4	0,6	0,8	1	1,2
2	F6000580	F6000581	F6000582	F6000583	F6000830
4	F6000584	F6000585	F6000586	F6000587	F6000831
6	F6000588	F6000589	F6000590	F6000591	F6000832
8	F6000592	F6000593	F6000594	F6000595	F6000833
10	F6000596	F6000597	F6000598	F6000599	F6000834
12	F6000600	F6000601	F6000602	F6000603	F6000835
14	F6000604	F6000605	F6000606	F6000607	F6000836
16	F6000608	F6000609	F6000610	F6000611	F6000837
18	F6000612	F6000613	F6000614	F6000615	F6000838
20	F6000616	F6000617	F6000618	F6000619	F6000839

**» CLÔTURE DÉCO
AVEC JONC
SUR PLATINES**

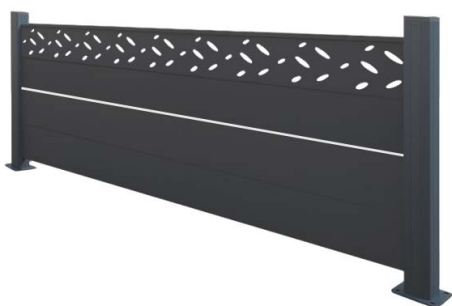

Longueur (m)	Hauteur (m)				
	0,4	0,6	0,8	1	1,2
2	F6000620	F6000621	F6000622	F6000623	F6000840
4	F6000624	F6000625	F6000626	F6000627	F6000841
6	F6000628	F6000629	F6000630	F6000631	F6000842
8	F6000632	F6000633	F6000634	F6000635	F6000843
10	F6000636	F6000637	F6000638	F6000639	F6000844
12	F6000640	F6000641	F6000642	F6000643	F6000845
14	F6000644	F6000645	F6000646	F6000647	F6000846
16	F6000648	F6000649	F6000650	F6000651	F6000847
18	F6000652	F6000653	F6000654	F6000655	F6000848
20	F6000656	F6000657	F6000658	F6000659	F6000849

» KITS clôture ALUMINIUM

» CLÔTURE AJOURÉE SUR PLATINES

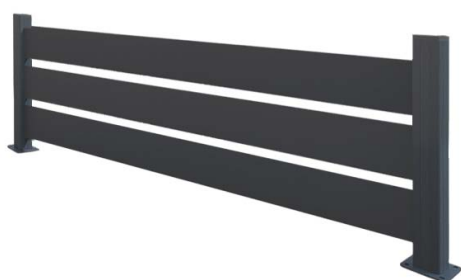

Longueur (m)	Hauteur (m)			
	0,5	0,7	0,95	1,2
2	F6000660	F6000670	F6000680	F6000850
4	F6000661	F6000671	F6000681	F6000851
6	F6000662	F6000672	F6000682	F6000852
8	F6000663	F6000673	F6000683	F6000853
10	F6000664	F6000674	F6000684	F6000854
12	F6000665	F6000675	F6000685	F6000855
14	F6000666	F6000676	F6000686	F6000856
16	F6000667	F6000677	F6000687	F6000857
18	F6000668	F6000678	F6000688	F6000858
20	F6000669	F6000679	F6000689	F6000859

» CLÔTURE AJOURÉE AVEC LAME DÉCO SUR PLATINES

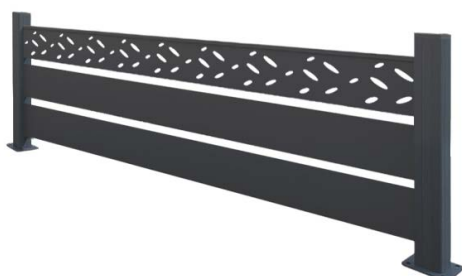

Longueur (m)	Hauteur (m)			
	0,5	0,7	0,95	1,2
2	F6000690	F6000700	F6000710	F6000860
4	F6000691	F6000701	F6000711	F6000861
6	F6000692	F6000702	F6000712	F6000862
8	F6000693	F6000703	F6000713	F6000863
10	F6000694	F6000704	F6000714	F6000864
12	F6000695	F6000705	F6000715	F6000865
14	F6000696	F6000706	F6000716	F6000866
16	F6000697	F6000707	F6000717	F6000867
18	F6000698	F6000708	F6000718	F6000868
20	F6000699	F6000709	F6000719	F6000869

» KITS clôture ALUMINIUM

» CLÔTURE PLEINE À SCELLER



Longueur (m)	Hauteur (m)			
	1,4	1,6	1,8	2
2	F6000900	F6000905	F6000910	F6000915
4	F6000901	F6000906	F6000911	F6000916
6	F6000902	F6000907	F6000912	F6000917
8	F6000903	F6000908	F6000913	F6000918
10	F6000904	F6000909	F6000914	F6000919

» CLÔTURE PLEINE AVEC JONC À SCELLER



Longueur (m)	Hauteur (m)			
	1,4	1,6	1,8	2
2	F6000920	F6000925	F6000930	F6000935
4	F6000921	F6000926	F6000931	F6000936
6	F6000922	F6000927	F6000932	F6000937
8	F6000923	F6000928	F6000933	F6000938
10	F6000924	F6000929	F6000934	F6000939

» CLÔTURE DÉCO À SCELLER



Longueur (m)	Hauteur (m)			
	1,4	1,6	1,8	2
2	F6000940	F6000945	F6000950	F6000955
4	F6000941	F6000946	F6000951	F6000956
6	F6000942	F6000947	F6000952	F6000957
8	F6000943	F6000948	F6000953	F6000958
10	F6000944	F6000949	F6000954	F6000959



CONSEILS DE POSE

CLÔTURE ALUMINIUM

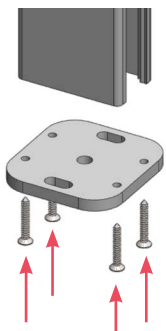

Fixer la platine au poteau avec 4 vis de 4.8 x 60 mm

1

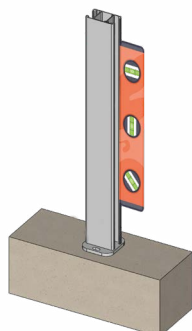

Fixer l'ensemble platine + poteau au sol ou sur un muret à l'aide des goujons M10

2

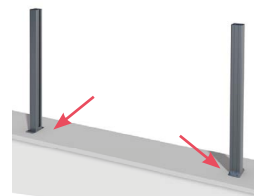

Fixer le 2ème poteau sur platine parfaitement en face du 1^{er} en s'aidant d'une lame selon un entraxe de 2.05 m

3

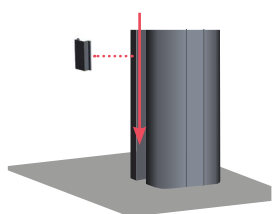

Insérer une entretoise de départ à la base de chaque poteau

4



Insérer une première lame en butée, puis les lames suivantes en fonction de la hauteur de clôture souhaitée

5

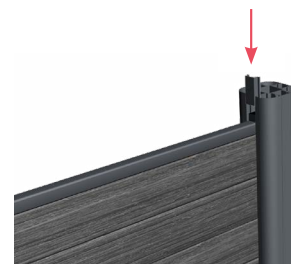

Combler l'espace restant à l'aide d'une entretoise

6



Poser le profil de finition sur la dernière lame

7



Insérer les closoirs dans les gorges du poteau de départ. Pour un poteau intermédiaire, n'insérer les closoirs qu'à la fin de votre clôture

8



Pour finir, insérer les capuchons sur les poteaux

9



Dans le cas d'ajout de modules, revenir à l'étape 3

En option, il est possible de :

- Remplacer une lame pleine par une lame décorative
- Ajouter un jonc aluminium entre 2 lames
- Insérer des entretoises entre chaque lame pour ajourer la clôture



CLÔTURE en ROULEAUX

Grillage semi-rigide Résidentiel
Grillage simple torsion
Bordure parisienne
Grillage triple torsion
Grillage soudé fermette
Clôture agricole



CONSEILS DE POSE

SOMMAIRE 

» Grillage SEMI-RIGIDE Résidentiel

- ▶ Longévité optimale par sa plastification haute adhérence
- ▶ Allie rigidité et esthétique pour clôturer les résidences, parcs et jardins

» LE RESIDENTIEL PRO+

- ▶ MAILLE 100 x 50 mm - Double lisière - Fil 2,4 mm
- ▶ Rouleau de 25 mètres

Référence	Code EAN	Couleur	Hauteur (m)
F8000430	3221888004301	RAL 6005	1,00
F8000431	3221888004318		1,20
F8000432	3221888004325		1,50
F8000433	3221888004332		1,80
F8000434	3221888004349		2,00
F8002430	3221888024309	RAL 7016	1,00
F8002431	3221888024316		1,20
F8002432	3221888024323		1,50
F8002433	3221888024330		1,80
F8002434	3221888024347		2,00

» LE RESIDENTIEL PRO

- ▶ MAILLE 100 x 50 mm - Fil 2,1 mm
- ▶ Rouleau de 25 mètres

Référence	Code EAN	Couleur	Hauteur (m)
F8000410	3221888004103	RAL 6005	0,60
F8000412	3221888004127		1,00
F8000413	3221888004134		1,20
F8000414	3221888004141		1,50
F8000457	3221888004578		1,80
F8000415	3221888004158	RAL 7016	2,00
F8002410	3221888024101		0,60
F8002412	3221888024125		1,00
F8002413	3221888024132		1,20
F8002414	3221888024149		1,50
F8002457	3221888024576	1,80	
F8002415	3221888024156	2,00	

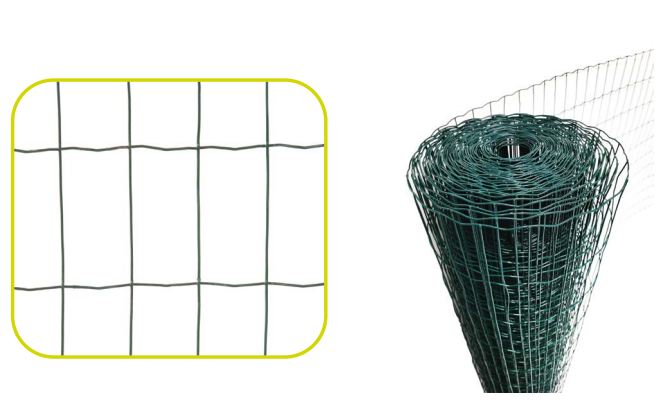

LE RESIDENTIEL

- ▶ MAILLE 100 X 75 mm - Fil 2,1 mm
- ▶ Rouleau de 25 mètres

Référence	Code EAN	Couleur	Hauteur (m)
F8000422	3221888004226	RAL 6005	1,00
F8000423	3221888004233		1,20
F8000424	3221888004240		1,50
F8000458	3221888004585		1,80
F8002422	3221888024224	RAL 7016	1,00
F8002423	3221888024231		1,20
F8002424	3221888024248		1,50
F8002458	3221888024583		1,80

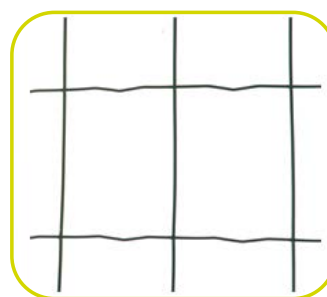

LE RESIDENTIEL PROMO

- ▶ MAILLE 100 x 100 mm - Fil 2,1 mm
- ▶ Rouleau de 20 mètres

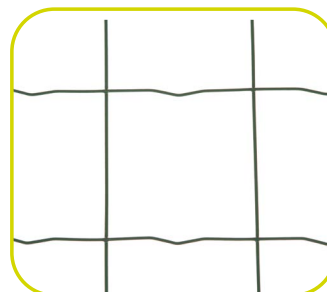
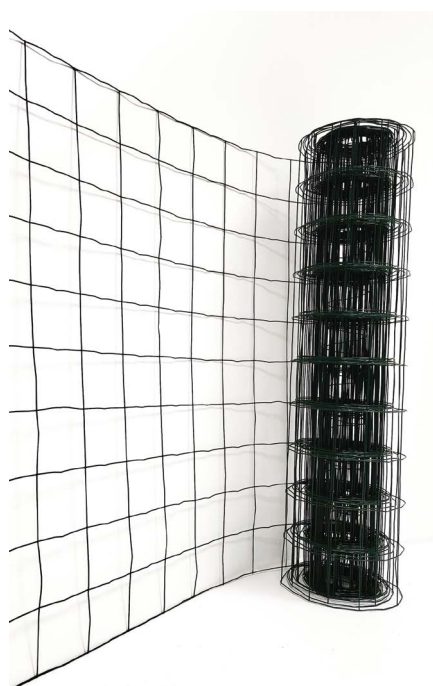

Référence	Code EAN	Couleur	Hauteur (m)
F8000441	3221888004417	RAL 6005	1,00
F8000442	3221888004424		1,20
F8000445	3221888004455		1,50
F8002441	3221888024415	RAL 7016	1,00
F8002442	3221888024422		1,20
F8002445	3221888024453		1,50

» Grillage SIMPLE TORSION

- ▶ Convient particulièrement pour la pose en milieu accidenté
- ▶ Rouleau compacté de 25 mètres
- ▶ MAILLE : 50 x 50 mm

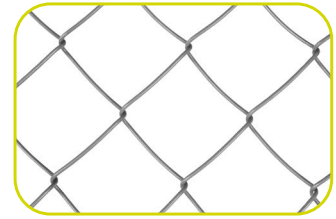

» DIAMÈTRE FIL 2,4 MM

Référence	Code EAN	Couleur	Hauteur (m)
F8000514	3221888005148	RAL 6005	1,00
F8000515	3221888005155		1,20
F8000516	3221888005162		1,50
F8000517	3221888005179		1,75
F8000518	3221888005186		2,00
F8002514	3221888025146	RAL 7016	1,00
F8002515	3221888025153		1,20
F8002516	3221888025160		1,50
F8002517	3221888025177		1,75
F8002518	3221888025184		2,00

» DIAMÈTRE FIL 2 MM

Référence	Code EAN	Couleur	Hauteur (m)
F8000519	3221888005193	Galvanisé	1,00
F8000520	3221888005209		1,20
F8000522	3221888005223		1,50
F8000524	3221888005247		1,75
F8000523	3221888005230		2,00

» DIAMÈTRE FIL 3 MM

Référence	Code EAN	Couleur	Hauteur (m)
F8005514	3221888055143	RAL 6005	1,00
F8005515	3221888055150		1,20
F8005516	3221888055167		1,50
F8005517	3221888055174		1,75
F8005518	3221888055181		2,00

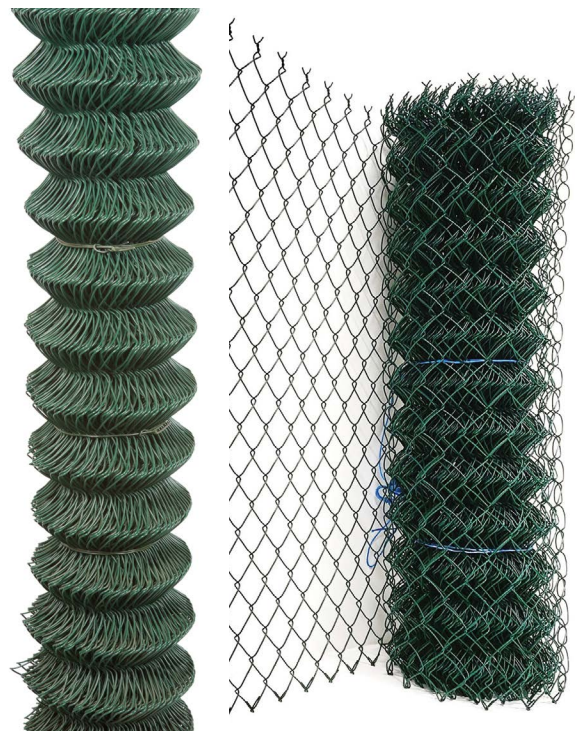

» Bordure Parisienne

- ▶ Idéal pour délimiter les massifs de fleurs ou les pelouses mais également pour clôturer les maisons individuelles
- ▶ Rouleau de 10 m

Référence	Code EAN	Couleur	Hauteur (m)
F8000459	3221888004592	RAL 6005	0,25
F8000131	3221888001317		0,40
F8000130	3221888001300		0,65
F8000460	3221888004608		0,90
F8000142	3221888001423	RAL 9010	0,25
F8000141	3221888001416		0,40
F8000140	3221888001409		0,65
F8000139	3221888001393		0,90

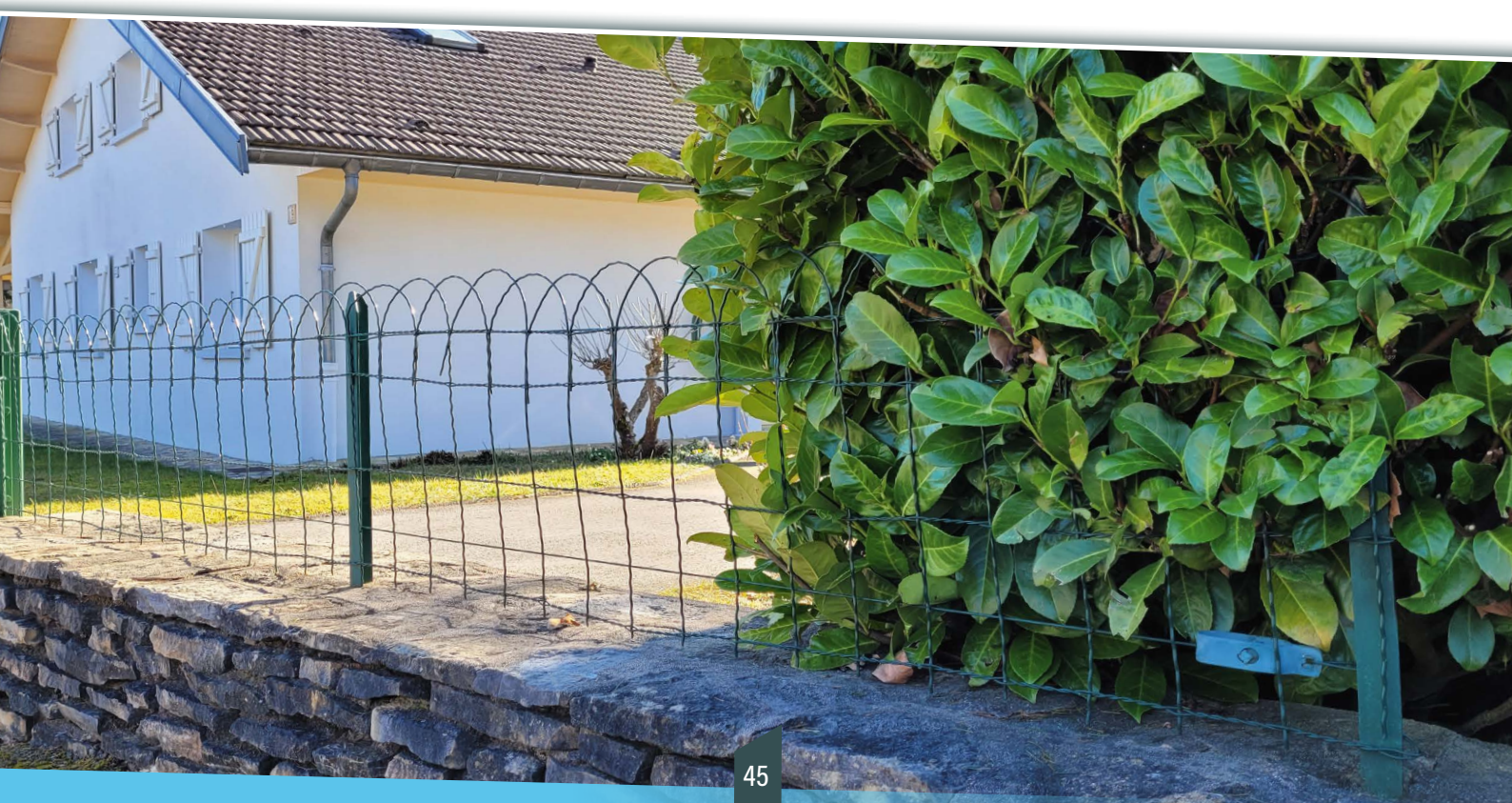

Grillage **TRIPLE TORSION** galvanisé

- ▶ Idéal pour poulaillers, volières ou clapiers ou pour protéger les jeunes plantations
- ▶ Galvanisation après torsion

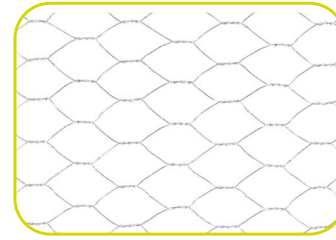

▶ MAILLE 13 X 13 mm - Diamètre fil : 0,7 mm

Référence	Code EAN	Hauteur (m)	Longueur (m)
F8000291	3221888002918	0,5	5
F8000571	3221888005711	0,5	10
F8000300	3221888003007	0,5	25
F8000290	3221888002901	1	5
F8000570	3221888005704	1	10
F8000301	3221888003014	1	25
F8000800	3221888008002	1,2	50
F8000812	3221888008125	1,5	50

▶ MAILLE 40 X 40 mm - Diamètre fil : 0,9 mm

Référence	Code EAN	Hauteur (m)	Longueur (m)
F8000626	3221888006268	0,5	5
F8000592	3221888005926	0,5	10
F8000304	3221888003045	0,5	25
F8000627	3221888006275	1	5
F8000574	3221888005742	1	10
F8000305	3221888003052	1	25
F8000810	3221888008101	1,2	50

▶ MAILLE 20 X 20 mm - Diamètre fil : 0,8 mm

Référence	Code EAN	Hauteur (m)	Longueur (m)
F8000805	3221888008057	1,2	50
F8000814	3221888008149	1,5	50

▶ MAILLE 50 X 50 mm - Diamètre fil : 1 mm

Référence	Code EAN	Hauteur (m)	Longueur (m)
F8000820	3221888008200	1,5	50

▶ MAILLE 25 X 25 mm - Diamètre fil : 0,8 mm

Référence	Code EAN	Hauteur (m)	Longueur (m)
F8000293	3221888002932	0,5	5
F8000573	3221888005735	0,5	10
F8000302	3221888003021	0,5	25
F8000292	3221888002925	1	5
F8000572	3221888005728	1	10
F8000303	3221888003038	1	25





Grillage TRIPLE TORSION galvanisé plastifié

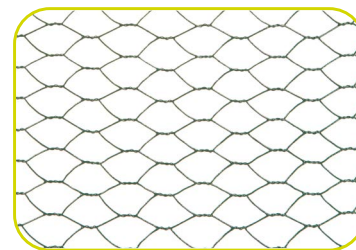

- ▶ Idéal pour poulaillers, volières ou clapiers, ou pour protéger les jeunes plantations
- ▶ Galvanisation après torsion

▶ MAILLE 13 X 13 mm - Diamètre fil : 1 mm

Référence	Code EAN	Hauteur (m)	Longueur (m)
F8000295	3221888002956	0,5	5
F8000576	3221888005766	0,5	10
F8000306	3221888003069	0,5	25
F8000294	3221888002949	1	5
F8000575	3221888005759	1	10
F8000307	3221888003076	1	25

▶ MAILLE 25 X 25 mm - Diamètre fil : 1 mm

Référence	Code EAN	Hauteur (m)	Longueur (m)
F8000454	3221888004547	0,5	5
F8000577	3221888005773	0,5	10
F8000314	3221888003144	0,5	25
F8000455	3221888004554	1	5
F8000578	3221888005780	1	10
F8000315	3221888003151	1	25

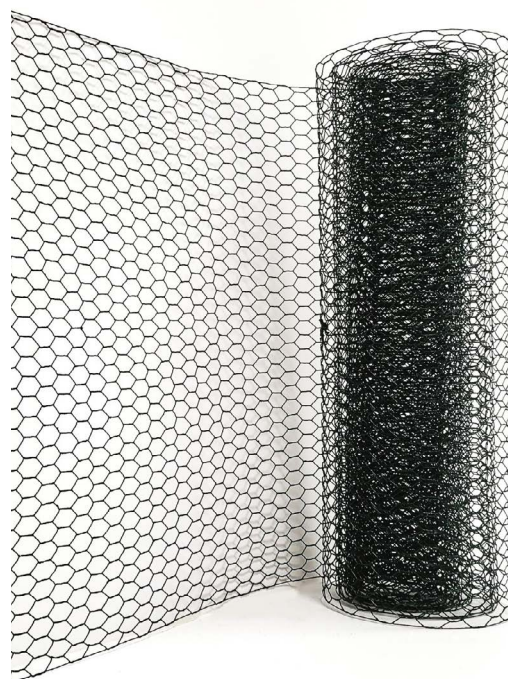

CLÔTURE EN ROULEAUX

» Grillage SOUDÉ FERMETTE

- ▶ Idéal pour la fabrication des enclos pour petits animaux, mais également pour le bricolage ou la décoration
- ▶ Ses petites mailles soudées assurent la rigidité de la clôture pour une protection efficace
- ▶ Galvanisation après soudure

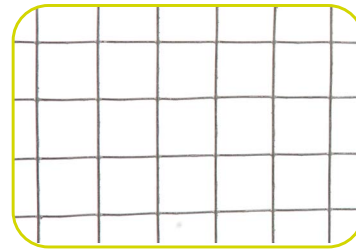

» GALVANISÉ

- ▶ MAILLE 10 X 10 mm - Diamètre fil : 0,7 mm

Référence	Code EAN	Hauteur (m)	Longueur (m)
F8000308	3221888003083	0,50	25
F8000309	3221888003090	1,00	25

- ▶ MAILLE 13 X 13 mm - Diamètre fil : 0,7 mm

Référence	Code EAN	Hauteur (m)	Longueur (m)
F8000297	3221888002970	0,50	5
F8000580	3221888005803	0,50	10
F8000310	3221888003106	0,50	25
F8000296	3221888002963	1,00	5
F8000579	3221888005797	1,00	10
F8000311	3221888003113	1,00	25

- ▶ MAILLE 20 X 20 mm - Diamètre fil : 0,7 mm

Référence	Code EAN	Hauteur (m)	Longueur (m)
F8000299	3221888002994	0,50	5
F8000582	3221888005827	0,50	10
F8000316	3221888003168	0,50	25
F8000298	3221888002987	1,00	5
F8000581	3221888005810	1,00	10
F8000312	3221888003120	1,00	25

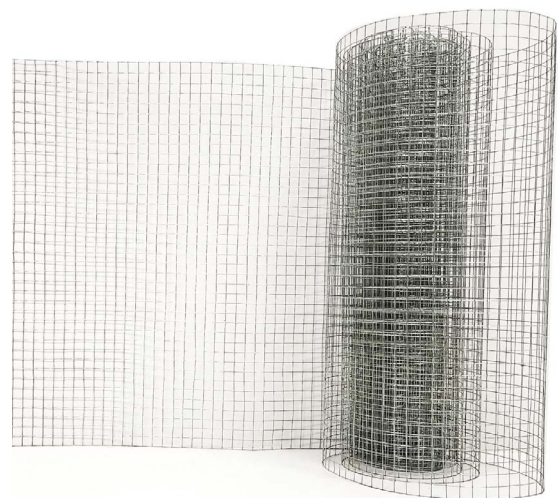

» GALVANISÉ VERT

► MAILLE 13 X 13 mm - Diamètre du fil : 0,9 mm

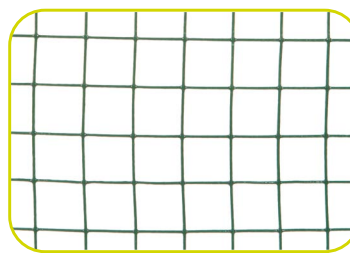

Référence	Code EAN	Hauteur (m)	Longueur (m)
F8000452	3221888004523	0,50	5
F8000583	3221888005834	0,50	10
F8000317	3221888003175	0,50	25
F8000453	3221888004530	1,00	5
F8000584	3221888005841	1,00	10
F8000313	3221888003137	1,00	25

► MAILLE 20 X 20 mm - Diamètre du fil : 0,9 mm

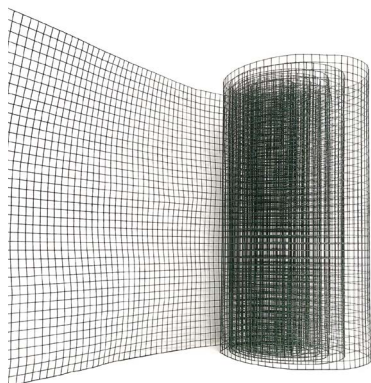

Référence	Code EAN	Hauteur (m)	Longueur (m)
F8000604	3221888006046	0,50	5
F8000590	3221888005902	0,50	10
F8000318	3221888003182	0,50	25
F8000605	3221888006053	1,00	5
F8000591	3221888005919	1,00	10
F8000319	3221888003199	1,00	25

» CLÔTURE AGRICOLE

» GRILLAGE NOUÉ GALVANISÉ (Grillage à moutons)

- ▶ Idéal pour clôturer les domaines agricoles et les espaces réservés à l'élevage
- ▶ Rouleau de 50 m
- ▶ Maille : 15 cm dégressive
- ▶ Diamètre du fil : intérieur 1,9 mm / lisière: 2,4 mm
- ▶ Nature du fil : Acier Galvanisé

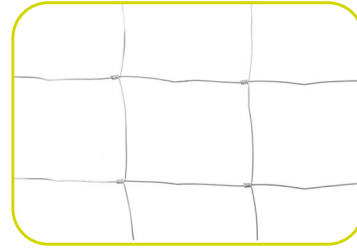

Référence	Code EAN	Hauteur (m)	Fils horizontaux
F8000560	3221888005605	0,8	8
F8000561	3221888005612	1	8
F8000562	3221888005629	1,2	10
F8000563	3221888005636	1,5	12

» RONCE (Fils Barbelés)

- ▶ Diamètre du fil : 1,5 mm
- ▶ Espacement picots : 10 cm
- ▶ Résistance : 320-340 N/mm²
- ▶ Nature du fil : Acier doux Galvanisé

Référence	Code EAN	Longueur (m)
F8000564	3221888005643	100
F8000565	3221888005650	250



» CRAMPILLONS



- ▶ Assurent la fixation du grillage sur des poteaux en bois ou du fil de palissage sur les piquets de vigne
- ▶ Acier Galvanisé
- ▶ Conditionnement par 200

Référence	Code EAN	ø du fil (mm)	Longueur (mm)
F7200010	3221887200100	2,5	25
F7200011	3221887200117	3,5	35

» PINCE MULTIFONCTION

- ▶ Outil idéal pour clouer, agraffer, retirer des crampillons, torsader ou couper les fils métalliques

Réf.	Code EAN
F7200000	3221887200001





CONSEILS DE POSE

CLÔTURE EN ROULEAUX



LES PIQUETS

- ✓ Planter ou sceller un piquet de départ à chaque angle du terrain, puis marquer l'emplacement des piquets intermédiaires tous les **2 m à 2,5 m**
- ✓ Creuser ensuite les trous pour les piquets intermédiaires (prévoir environ 30 à 40 cm de profondeur)
- ✓ Ajouter un trou à **50 cm** des piquets de départ, et tous les **20 m** de clôture, afin d'accueillir les jambes de force
- ✓ Sceller les piquets et les jambes de force dans les trous définis

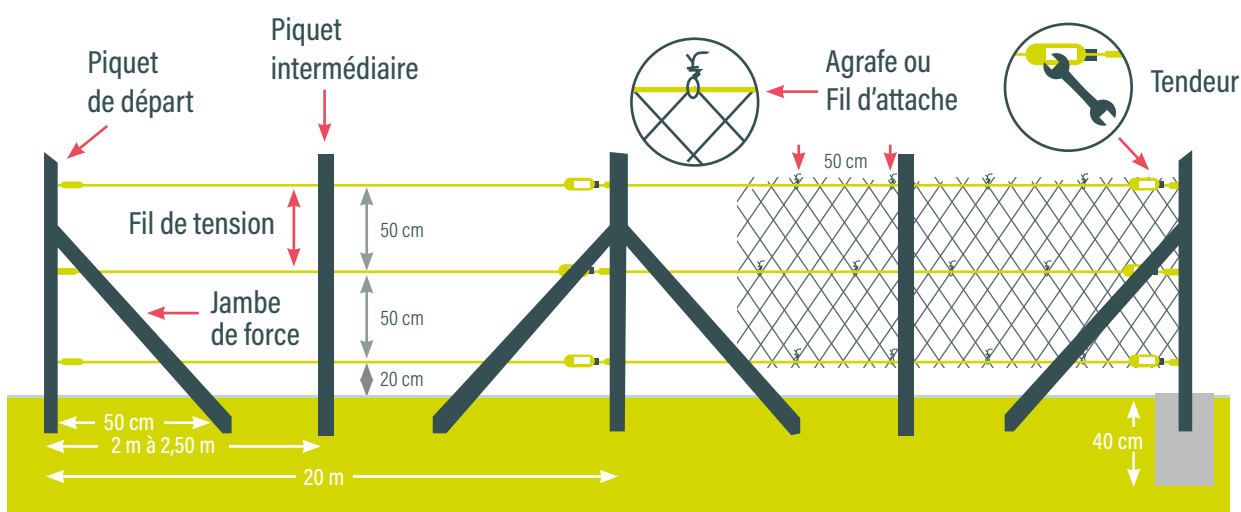

LE FIL DE TENSION

- ✓ Prévoir un fil de tension en haut du grillage, un en bas, et un tous les **50 cm** de haut afin de garantir une tenue homogène du grillage
- ✓ Passer le fil de tension dans les trous des piquets prévus à cet effet, le tendre grâce à un tendeur positionné au départ puis tous les **20 m** de clôture
- ✓ Faire de même pour toutes les lignes de fil de tension

LA POSE DU GRILLAGE

- ✓ À l'aide du fil d'attache ou d'une agrafe, accrocher le début du rouleau de grillage au premier piquet
- ✓ Dérouler ensuite le rouleau le long des piquets, et le fixer sur chaque ligne de fil de tension à l'aide d'agrafes ou de fil d'attache
- ✓ Prévoir une attache tous les **50 cm** de clôture

ATTENTION, pour le grillage simple torsion, dérouler au préalable le rouleau au sol afin de corriger les éventuels décalages de maille



PIQUETS et ACCESSOIRES

Piquet T
Jambe de force
Barre de tension
Aide au choix des accessoires
Fil de tension
Fil d'attache
Tendeur
Pincés, Agrafes, Crampillons
Système d'étendage
Lien 2 boucles

SOMMAIRE 

» Piquet T

► Piquet unique pouvant être utilisé comme piquet de départ, d'angle ou intermédiaire

» FINITION STANDARD

- Grenailé et Thermolaqué
- Conditionnement par 10

SOMMAIRE



Référence	Code EAN	Couleur	Hauteur (m)	Section (mm)
F8000073	3221888000730	RAL 6005	0,75	30 x 30
F8000074	3221888000747		1,00	
F8000075	3221888000754		1,20	
F8000076	3221888000761		1,45	
F8000077	3221888000778		1,75	
F8000078	3221888000785		2,00	35 x 35
F8000079	3221888000792		2,25	
F8000080	3221888000808		2,50	
F8002073	3221888020738		RAL 7016	0,75
F8002074	3221888020745	1,00		
F8002075	3221888020752	1,20		
F8002076	3221888020769	1,45		
F8002077	3221888020776	1,75		
F8002078	3221888020783	2,00		35 x 35
F8002079	3221888020790	2,25		
F8002080	3221888020806	2,50		

» FINITION GALVANISÉ

- Galvanisé à chaud
- Conditionnement par 10

Réf.	Code EAN	Hauteur (m)	Section (mm)
F8003075	3221888030751	1,20	30 x 30
F8003076	3221888030768	1,45	
F8003077	3221888030775	1,75	
F8003078	3221888030782	2,00	
F8003080	3221888030805	2,25	35 x 35
F8003079	3221888030799	2,50	

» FINITION BORD DE MER

- Galvanisé à chaud et Thermolaqué
- Conditionnement par 10
- Garantit une meilleure longévité en région côtière

Réf.	Code EAN	Couleur	Hauteur (m)	Section (mm)
F8004074	3221888040743	RAL 6005	1,00	30 x 30
F8004075	3221888040750		1,20	
F8004076	3221888040767		1,45	
F8004077	3221888040774		1,75	
F8004078	3221888040781		2,00	
F8004079	3221888040798		2,25	35 x 35
F8004080	3221888040804		2,50	

JAMBE de FORCE

► Associée au piquet T à chaque angle et tous les 25 mètres de clôture consécutifs

FINITION STANDARD

- Grenailé et Thermolaqué
- Conditionnement par 10
- Section : 25 x 25 mm



Référence	Code EAN	Couleur	Hauteur (m)
F8000081	3221888000815	RAL 6005	0,75
F8000082	3221888000822		1,00
F8000084	3221888000846		1,20
F8000083	3221888000839		1,45
F8000231	3221888002314		1,75
F8000085	3221888000853		2,00
F8000086	3221888000860	RAL 7016	2,25
F8002081	3221888020813		0,75
F8002082	3221888020820		1,00
F8002084	3221888020844		1,20
F8002083	3221888020837		1,45
F8002231	3221888022312		1,75
F8002085	3221888020851	2,00	
F8002086	3221888020868	2,25	

FINITION GALVANISÉ

- Galvanisé à chaud
- Conditionnement par 10
- Section : 25 x 25 mm

Réf.	Code EAN	Hauteur (m)
F8003082	3221888030829	1,00
F8003084	3221888030843	1,20
F8003083	3221888030836	1,45
F8003231	3221888032311	1,75
F8003085	3221888030850	2,00
F8003086	3221888030867	2,25

FINITION BORD DE MER

- Galvanisé à chaud et Thermolaqué
- Conditionnement par 10
- Section : 25 x 25 mm
- Garantit une meilleure longévité en région côtière

Réf.	Code EAN	Couleur	Hauteur (m)
F8004082	3221888040828	RAL 6005	1,00
F8004084	3221888040842		1,20
F8004083	3221888040835		1,45
F8004231	3221888042310		1,75
F8004085	3221888040859		2,00

» BARRE de TENSION

- ▶ Fixée à chaque extrémité du rouleau, permet une mise en tension homogène de la clôture
- ▶ Conditionnement par 10
- ▶ Diamètre : 8 mm

SOMMAIRE

Référence	Code EAN	Couleur	Hauteur (m)
F8000232	3221888002321	RAL 6005	1,00
F8000233	3221888002338		1,25
F8000234	3221888002345		1,55
F8000235	3221888002352		1,80
F8000236	3221888002369		2,00
F8002232	3221888022329		RAL 7016
F8002233	3221888022336	1,25	
F8002234	3221888022343	1,55	
F8002235	3221888022350	1,80	
F8002236	3221888022367	2,00	
F8003232	3221888032328	Galvanisé	
F8003233	3221888032335		1,25
F8003234	3221888032342		1,55
F8003236	3221888032366		2,00



» PLATINES pour piquet & jambe de force

- ▶ Conditionnement par 12

Référence	Code EAN	Désignation	Couleur
F8000670	3221888006701	Platine pour Piquet de clôture	RAL 6005
F8000671	3221888006718	Platine pour Piquet de clôture	RAL 7016
F8000672	3221888006725	Platine pour Jambe de Force	RAL 6005
F8000673	3221888006732	Platine pour Jambe de Force	RAL 7016

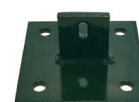

» AIDE au CHOIX des accessoires

Hauteur clôture (m)	Hauteur piquet (m)	Hauteur jambe de force (m)	Hauteur barre de tension (m)	Nombre rangs de fils de tension
0,4 (bordure parisienne)	0,75	0,7	1	2 ou 3
0,6	1	1	1	
0,9 (bordure parisienne)	1,2	1,2	1	3 ou 4
1	1,45	1,45	1	
1,2	1,45	1,45	1,2	4 ou 5
1,5	1,75	1,75	1,5	
1,5 (terrain accidenté)	2	2	1,5	
1,8	2,25	2,25	1,8	5 ou 6
2	2,5	2,25	2	



>> FIL de TENSION

► Utilisé pour assurer le maintien du grillage et la solidité de la clôture



SOMMAIRE

>> ACIER GALVANISÉ

Référence	Code EAN	N° du Fil	Ø Fil Brut (mm)	Longueur (m)	Cond.	Tendeur préconisé
F3500001	3221883500013	N°14	2,2	25	20	N°2
F3500002	3221883500020			50	10	
F3500085	32218835000853			100	5	
F3500600	3221883506008	N°15	2,4	50	10	N°3
F3500601	3221883506015			100	5	
F3500003	3221883500037	N°16	2,7	25	20	
F3500004	3221883500044			50	10	
F3500005	3221883500051			100	5	

>> ACIER GALVANISÉ - BOTILLON DE 5KG

► Conditionnement par 5

Référence	Code EAN	N° du Fil	Ø Fil Brut (mm)	Longueur (m)	Tendeur préconisé
F3500500	3221883505001	N°10	1,5	363	N°2
F3500510	3221883505100	N°12	1,8	252	
F3500520	3221883505209	N°13	2	204	
F3500530	3221883505308	N°14	2,2	168	
F3500540	3221883505407	N°15	2,4	141	N°2 ou N°3
F3500550	3221883505506	N°16	2,7	112	N°3

FIL DE TENSION PLASTIFIÉ

- ▶ Acier galvanisé
- ▶ Plastification par fluidisation



Réf.	Code EAN	Couleur	Ø Fil Brut (mm)	Ø Fil recouvert (mm)	Longueur (m)	Cond.	Tendeur préconisé
F3500046	3221883500464	RAL 6005	1,7	2,00	12,50	20	N°2
F3500042	3221883500426				25	20	
F3500033	3221883500334				50	10	
F3600033	3221883600331				100	5	
F3500700	3221883507005		1,8	2,20	50	10	N°2 ou 3
F3500701	3221883507012				100	5	
F3500079	3221883500792		2	2,40	25	20	N°2 ou 3
F3500078	3221883500785				50	10	
F3500077	3221883500778				100	5	
F3500087	3221883500877		2,4	2,75	50	10	N°3
F3500088	3221883500884	100			5		
F3500116	3221883501164	RAL 7016	3,4	3,80	100	5	N°4
F3501033	3221883510333		1,7	2,00	50	10	N°2
F3601033	3221883610330				100	5	
F3501700	3221883517004		1,8	2,20	50	10	N°2 ou 3
F3501701	3221883517011				100	5	
F3502078	3221883520783		2	2,40	50	10	N°2 ou 3
F3502077	3221883520776				100	5	
F3502087	3221883520875		2,4	2,75	50	10	N°3
F3502088	3221883520882				100	5	
F3500110	3221883501102		RAL 9010	2	2,40	25	20
F3500111	3221883501119	50				10	
F3500112	3221883501126	100				5	
F3501087	3221883510876	2,4		2,75	20	20	N°3

» FIL d'ATTACHE

SOMMAIRE

» BOBINOTS DE FIL GALVANISÉ



► Acier Galvanisé

Référence	Code EAN	N° du Fil	Longueur (m)	Ø Fil Brut (mm)	Cond.
F2500185	3221882501851	N°2	50	0,70	20
F2500186	3221882501868		100	0,70	
F2500187	3221882501875	N°4	50	0,90	
F2500188	3221882501882		100	0,90	
F2500189	3221882501899	N°6	50	1,10	
F2500190	3221882501905		100	1,10	
F2500191	3221882501912	N°8	50	1,30	
F2500192	3221882501929	N°10		1,50	
F2500035	3221882500359	N°12		1,80	10

» BOBINOTS DE FIL CUIVRE, LAITON, INOX



► Conditionnement par 10

Référence	Code EAN	N° du Fil	Nature du fil / Couleur	Ø Fil Brut (mm)	Longueur (m)
F2500256	3221882502568	N°2	CUIVRE	0,70	60
F2500193	3221882501936	N°3	INOX	0,80	50
F2500194	3221882501943	N°2	LAITON	0,70	100
F2500195	3221882501950	N°4	LAITON	0,90	50
F2500196	3221882501967	N°6	LAITON	1,10	50

BOBINOTS DE FIL PLASTIFIÉ



- ▶ Acier galvanisé
- ▶ Plastification par fluidisation

Réf.	Code EAN	N° du Fil	Couleur	Ø Fil Brut (mm)	Ø Fil recouvert (mm)	Longueur (m)	Cond.		
F2500226	3221882502261	N°1	RAL 6005	0,60	0,95	50	20		
F2500199	3221882501998	N°3		0,80	1,15	100			
F2500149	3221882501493								
F2501199	3221882511997								
F2500200	3221882502001	N°5		1,00	1,35	50			
F2500201	3221882502018	N°7		1,20	1,60	100			
F2501201	3221882512017								
F2500245	3221882502452	N°9	1,70	2,00	50	10			
F2500399	3221882503992	N°3	RAL 7016	0,80	1,15	50	20		
F2501399	3221882513991					100			
F2500301	3221882503015	N°7				1,20		1,60	50
F2501301	3221882513014								100
F2500197	3221882501974	N°3	RAL 9010	0,80	1,15	50			
F2500198	3221882501981	N°5						1,00	1,35

BOBINOTS LIGAPLAST

- ▶ Lien plastifié souple et résistant convenant parfaitement aux vignes ou arbres exposés au vent
- ▶ Ne blesse pas les doigts et peut être réutilisé
- ▶ Acier recuit
- ▶ Conditionnement par 10

Réf.	Code EAN	Couleur	Ø Fil Brut (mm)	Largeur du fil (mm)	Longueur (m)
F2500224	3221882502247	RAL 6005	0,44	2,5	200
F2500086	3221882500861			4	



BOBINOTS LIGAPLAST MONO-FIL + COUPE FIL

- ▶ Lien pour le jardinage avec coupe fil, destiné aux ligatures végétales
- ▶ Acier recuit
- ▶ Conditionnement par 20

Réf.	Code EAN	Couleur	Ø Fil Brut (mm)	Largeur du fil (mm)	Longueur (m)
F2500278	3221882502780	RAL 6005	0,40	2,50	50



BOBINOTS RECUITS

- ▶ Fil d'attache en acier utilisé pour la viticulture qui s'oxyde et casse en fin de saison
- ▶ Le lien papier absorbe l'humidité et permet une oxydation encore plus rapide
- ▶ Egalement utilisé dans le secteur du BTP
- ▶ Acier recuit



Réf.	Code EAN	N° du Fil	Fil recouvert	Ø Fil Brut (mm)	Longueur (m)	Cond.
F2500009	3221882500090	N°0	Non	0,45	500	10
F2500002	3221882500021	N°1	Non	0,55	500	10
F2500223	3221882502230	N°0	Papier - 4 mm	0,45	250	20

» TENDEUR

► Permet de tendre le fil de tension pour assurer la rigidité de la clôture



» TENDEURS PLASTIFIÉS

Réf.	Code EAN	N° du tendeur	Couleur	Cond.	Fil de tension préconisé
F3500023	3221883500235	N°2	RAL 6005	100	Plastifié Vert Ø 2 à 2.4 mm
F3500025	3221883500259	N°3		100	Plastifié Vert Ø 2.4 à 2.75 mm
F3500106	3221883501065	N°4		50	Plastifié Vert Ø 2.75 mm ou plus
F3502023	3221883520233	N°2	RAL 7016	100	Plastifié Gris Ø 2 à 2.4 mm
F3502025	3221883520257	N°3		100	Plastifié Gris Ø 2.4 à 2.75 mm
F3500024	3221883500242	N°2	RAL 9010	100	Plastifié Blanc Ø 2 à 2.4 mm
F3500026	3221883500266	N°3		100	Plastifié Blanc Ø 2.4 à 2.75 mm



» TENDEURS GALVANISÉS A CHAUD



Réf.	Code EAN	N° du tendeur	Couleur	Cond.	Fil de tension préconisé
F3500021	3221883500211	N°2	Galvanisé	100	Galvanisé Ø 1.5 à 2.4 mm
F3500022	3221883500228	N°3	Galvanisé	100	Galvanisé Ø 2.4 à 2.7 mm
F3500092	3221883500921	N°4	Galvanisé	50	Galvanisé Ø 2.7 mm ou plus

» TENDEURS ÉLECTRO-ZINGUÉS



Réf.	Code EAN	N° du tendeur Electro Zingué	Couleur	Cond.	Fil de tension préconisé
F3600021	3221883600218	N°2	Electro-Zingué	100	Galvanisé Ø 1.5 à 2.4 mm
F3600022	3221883600225	N°3	Electro-Zingué	100	Galvanisé Ø 2.4 à 2.7 mm
F3600092	3221883600928	N°4	Electro-Zingué	50	Galvanisé Ø 2.7 mm ou plus

» PINCES, AGRAFES, CRAMPILLONS

» AGRAFES

- ▶ Galvanisées ou plastifiées, elles assurent la fixation du grillage au fil de tension
- ▶ Fixation simple et rapide

Réf.	Code EAN	Couleur	Type d'agrafes	Quantité / boîte	Cond.
F7200004	3221887200049	RAL 6005	N°16	400	10
F7200007	3221887200070		N°16	2 500	5
F7200005	3221887200056		N°20/22	200	10
F7200009	3221887200094		N°20/22	1 000	5
F7200105	3221887201053	RAL 7016	N°20/22	200	10
F7200109	3221887201091		N°20/22	1 000	5
F7200002	3221887200025	Galvanisé	N°16	400	10
F7200006	3221887200063		N°16	2 500	5
F7200003	3221887200032		N°20/22	200	10
F7200008	3221887200087		N°20/22	1 000	5



» CRAMPILLONS

- ▶ Assurent la fixation du grillage sur des poteaux en bois ou du fil de palissage sur les piquets de vigne
- ▶ Acier Galvanisé

Réf.	Code EAN	Diamètre du fil (mm)	Longueur (mm)	Cond.
F7200010	3221887200100	2,5	25	200
F7200011	3221887200117	3,5	35	200



» PINCE À AGRAFES

- ▶ Avec ou sans chargeur, permet une installation simple et rapide de vos agrafes
- ▶ Conditionnement par 5



Réf.	Code EAN	Chargeur	Type d'agrafes
F7200001	3221887200018	SANS	N°16 / 20 / 22
F7200043	3221887200438	AVEC	N°16
F7200026	3221887200261	AVEC	N°22

» PINCE MULTIFONCTION

- ▶ Outil idéal pour clouer, agraffer, retirer des crampillons, torsader ou couper les fils métalliques

Réf.	Code EAN
F7200000	3221887200001



»» SYSTÈME D'ÉTENDAGE

- ▶ Système d'étendage à sceller
- ▶ Disponible sans support (Kit Fil + Tendeur) ou en simple fil d'étendage

»» LE SECHOIR À LINGE

- ▶ Composition du séchoir : Support acier thermolaqué, Fil à linge (diamètre 2,4 mm)



Réf.	Code EAN	Couleur
F8000003	3221888000037	RAL 6005
F8000013	3221888000136	RAL 7016

»» LES FILS D'ÉTENDAGE



- ▶ Fil en Acier Galvanisé Plastifié
- ▶ Couleur : Blanc RAL 9010
- ▶ Longueur 25 m
- ▶ Conditionnement par 20

Réf.	Code EAN	Diamètre du fil (mm)
F3500032	3221883500327	2
F3500012	3221883500129	2,75

»» LES KITS D'ÉTENDAGE

- ▶ Composition du kit : fil d'étendage + tendeur
- ▶ Couleur : Blanc RAL 9010
- ▶ Longueur 12,5 m
- ▶ Conditionnement par 20



Réf.	Code EAN	Diamètre du fil (mm)	Type de tendeur inclus
F3500043	3221883500433	2	N°2
F3500044	3221883500440	2,75	N°3



LIEN DEUX BOUCLES

SOMMAIRE

- ▶ Idéal pour fermer durablement les sacs et sachets
- ▶ Egalement utilisé dans la construction pour lier entre eux les barres, tuyaux, armatures



LIEN DEUX BOUCLES PLASTIFIÉ

- ▶ Fil en Acier recuit plastifié vert
- ▶ Conditionnement en botte de 1000 ou 5000 liens
- ▶ Ø Fil Brut : 0,9 mm
- ▶ Ø Fil recouvert : 1,30 mm
- ▶ Résistance à la rupture : 320-420 N/mm²



Réf.	Code EAN	Longueur (cm)	Nb liens
F4500027	3221884500272	10	1 000
F4500062	3221884500623	10	5 000
F4500030	3221884500302	12	1 000
F4500063	3221884500630	12	5 000
F4500034	3221884500340	14	1 000
F4500068	3221884500685	14	5 000
F4500038	3221884500388	16	1 000
F4500072	3221884500722	16	5 000
F4500047	3221884500470	20	1 000
F4500114	3221884501149	20	5 000
F4500054	3221884500547	24	1 000
F4500083	3221884500838	24	5 000
F4500059	3221884500592	30	1 000
F4500060	3221884500609	30	5 000



LIEN DEUX BOUCLES RECUIT

- ▶ Fil en Acier recuit cuivré
- ▶ Conditionnement en botte de 5000 liens
- ▶ Ø Fil Brut : 0,9 mm
- ▶ Ø Fil recouvert : 0,9 mm
- ▶ Résistance à la rupture : 320-420 N/mm²

Réf.	Code EAN	Longueur (cm)	Couleur
F4500009	3221884500098	10	Cuivre
F4500010	3221884500104	12	Cuivre
F4500011	3221884500111	14	Cuivre
F4500012	3221884500128	16	Cuivre
F4500013	3221884500135	18	Noir
F4500014	3221884500142	20	Cuivre
F4500017	3221884500173	26	Noir

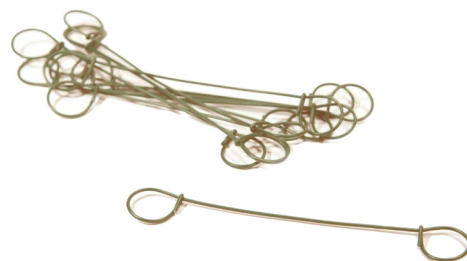

ACCESSOIRE LIEN DEUX BOUCLES

Réf.	Code EAN	Désignation
F4500023	3221884500234	Driller Professionnel



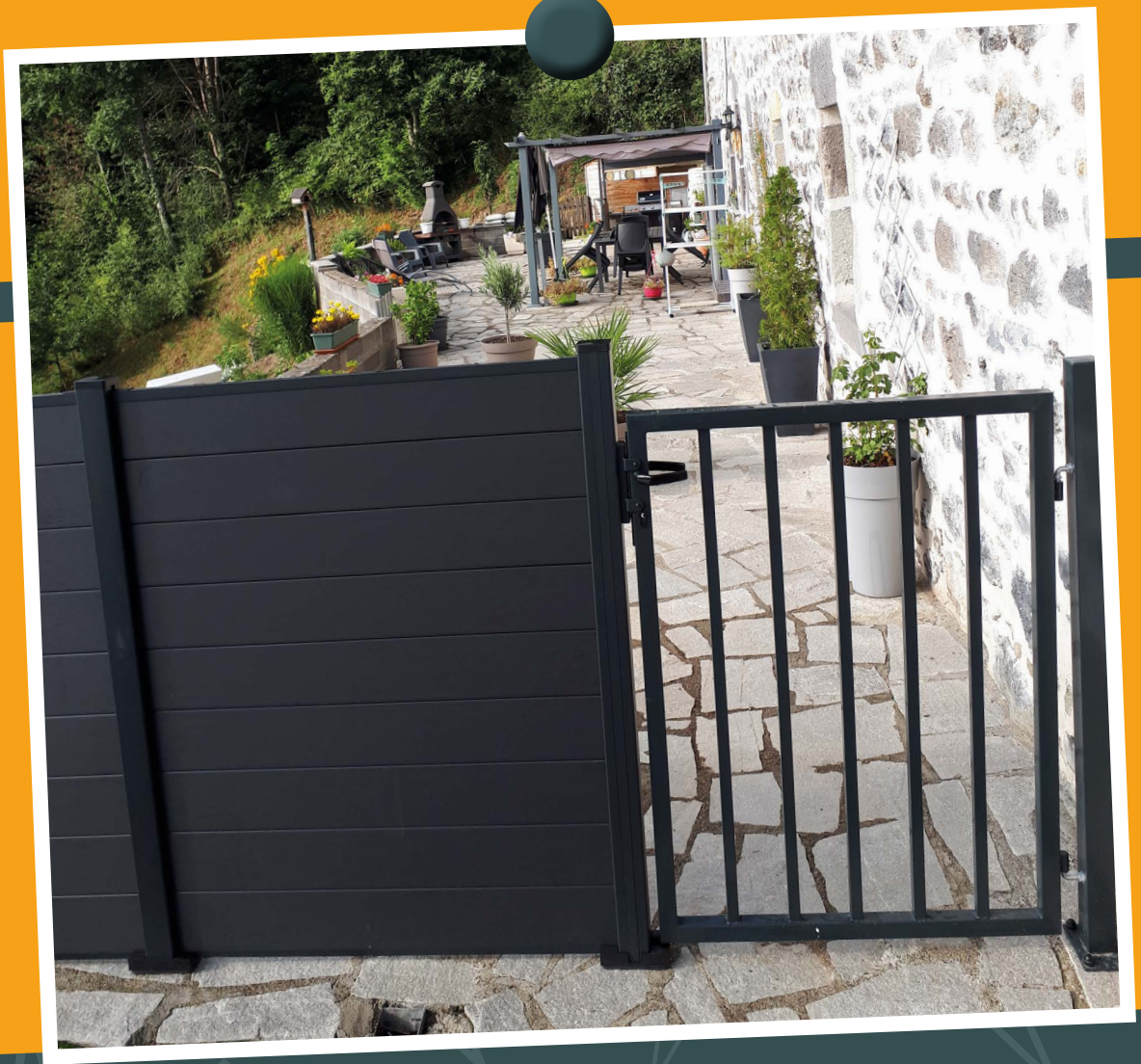

Portails et Portillons

Portail Grillagé
Portail Barreadé
Portail Aluminium
Portillon Standard
Portillon Standard XXL
Portillon Garden Plus
Portillon Occultable
Portillon Barreadé
Portillon Aluminium
Accessoires



CONSEILS DE POSE

SOMMAIRE 

» PORTAIL GRILLAGÉ

- ▶ Acier plastifié haute adhérence polyester
- ▶ Poteaux et 2 vantaux de section carrée
- ▶ Double sens d'ouverture (gâche réversible)
- ▶ Quincaillerie incluse (baïonnette, sabot, serrure INOX avec barillet européen, butée, clés, gonds INOX, poignée aluminium)



Gonds Inox



Serrure Inox
avec barillet européen

Maille intérieure
100 x 50 mm

Cadre 40 x 40 mm

Ø fil 4 mm

Poteaux Carrés
60 x 60 mm (portail 3m)
80 x 80 mm (portail 4m)



Baïonnette

» PORTAIL GRILLAGÉ 3 m (2 x 1,50 m)

Référence	Code EAN	Couleur	Hauteur (m)
F8080000	3221888800002	RAL 6005	1
F8080001	3221888800019		1,20
F8080002	3221888800026		1,50
F8080003	3221888800033		1,75
F8080004	3221888800040		2
F8080010	3221888800101	RAL 7016	1
F8080011	3221888800118		1,20
F8080012	3221888800125		1,50
F8080013	3221888800132		1,75
F8080014	3221888800149		2

» PORTAIL GRILLAGÉ 4 m (2 x 2 m)

Référence	Code EAN	Couleur	Hauteur (m)
F8080020	3221888800200	RAL 6005	1
F8080021	3221888800217		1,20
F8080022	3221888800224		1,50
F8080023	3221888800231		1,75
F8080024	3221888800248		2
F8080030	3221888800309	RAL 7016	1
F8080031	3221888800316		1,20
F8080032	3221888800323		1,50
F8080033	3221888800330		1,75
F8080034	3221888800347		2

» PORTAIL BARREAUDÉ

- ▶ Acier plastifié haute adhérence polyester
- ▶ Poteaux et 2 vantaux de section carrée
- ▶ Double sens d'ouverture (gâche réversible)

- ▶ Quincaillerie incluse (baïonnette, sabot, serrure INOX avec barillet européen, butée, clés, gonds INOX, poignée aluminium)



Gonds Inox



Serrure Inox
avec barillet européen

Cadre 40 x 40 mm

Barreaux 25 x 25 mm



Poteaux Carrés
80 x 80 mm



Baïonnette



PORTAIL BARREAUDÉ 3 m (2 x 1,50 m)

Référence	Code EAN	Couleur	Hauteur (m)
F8090000	3221888900009	RAL 6005	1
F8090001	3221888900016		1,20
F8090002	3221888900023		1,50
F8090003	3221888900030		1,75
F8090004	3221888900047		2
F8090010	3221888900108	RAL 7016	1
F8090011	3221888900115		1,20
F8090012	3221888900122		1,50
F8090013	3221888900139		1,75
F8090014	3221888900146		2



PORTAIL BARREAUDÉ 4 m (2 x 2 m)

Référence	Code EAN	Couleur	Hauteur (m)
F8090020	3221888900207	RAL 6005	1
F8090021	3221888900214		1,20
F8090022	3221888900221		1,50
F8090023	3221888900238		1,75
F8090024	3221888900245		2
F8090030	3221888900306	RAL 7016	1
F8090031	3221888900313		1,20
F8090032	3221888900320		1,50
F8090033	3221888900337		1,75
F8090034	3221888900344		2

» PORTAIL ALUMINIUM

- ▶ Kit complet prêt à poser
- ▶ Quincaillerie et visserie Inox
- ▶ Résistant, esthétique et sans entretien

- ▶ Aluminium thermolaqué certifié label Qualicoat
- ▶ Protection anti-corrosion 120µm
- ▶ Aluminium épaisseur 1.80mm



Gonds noirs en acier inoxydable et cache-gonds ABS inclus

Traverse haute
Section 80 x 35mm

Lames remplissage
Section 200 x 25mm

Montants verticaux
Section 100 x 50mm

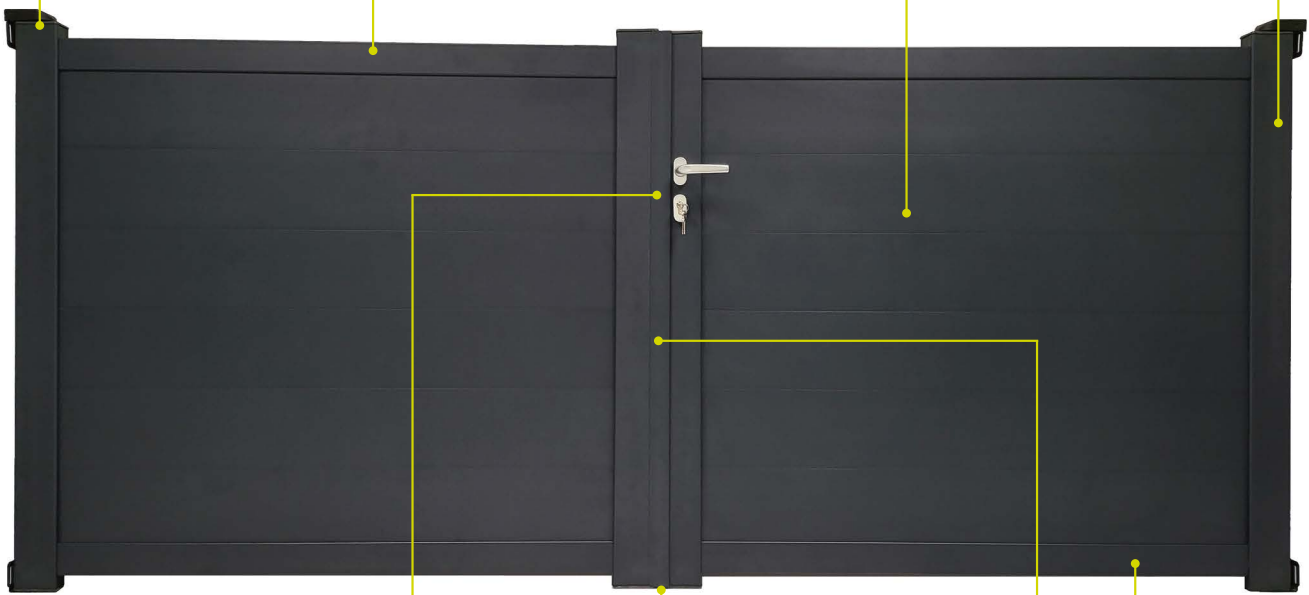

Poignée aluminium anodisé et serrure européenne avec 3 clés incluses



Sabot à visser pour un blocage sécurisé (inclus pour la gamme portail)

Traverse basse
Section 80 x 35mm



Profil de battue en aluminium

SOMMAIRE



Portail Plein



Portail Déco



Portail Plein avec Jonc

» PORTAIL

Référence	Code EAN	Désignation	Largeur (m)	Hauteur (m)
F8100000	3221888010005	Portail Plein	3	1,4
F8100001	3221888010012	Portail Plein		1,6
F8100002	3221888010029	Portail Plein		1,8
F8100010	3221888100102	Portail Déco		1,4
F8100011	3221888100119	Portail Déco		1,6
F8100012	3221888100126	Portail Déco		1,8
F8100023	3221888100232	Portail Plein avec Jonc		1,4
F8100024	3221888100249	Portail Plein avec Jonc		1,6
F8100025	3221888100256	Portail Plein avec Jonc		1,8
F8200010	3221888200109	Portail Plein		4
F8200011	3221888200116	Portail Plein	1,6	
F8200012	3221888200123	Portail Plein	1,8	
F8200020	3221888200208	Portail Déco	1,4	
F8200021	3221888200215	Portail Déco	1,6	
F8200022	3221888200222	Portail Déco	1,8	
F8200033	3221888200338	Portail Plein avec Jonc	1,4	
F8200034	3221888200345	Portail Plein avec Jonc	1,6	
F8200035	3221888200352	Portail Plein avec Jonc	1,8	

» ACCESSOIRES

Référence	Code EAN	Désignation
F8300000	3221888000303	Poteau Portail & Portillon Alu - 150 x 150 mm
F8300001	3221888000310	Insert pour Poteau Alu
F8300010	3221888300106	Platine pour Poteau 150 x 150 mm
F8300011	3221888300113	Vis 6,3 x 60 - Fixation Platine Poteau
F8300002	3221888000327	Capuchon de Poteau 150 x 150 mm



Capuchon

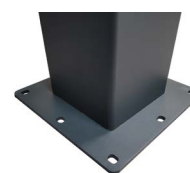

Platine



Poteau

» PORTILLON STANDARD

- ▶ Cadre et poteaux ronds, Quincaillerie en Acier Galvanisé
- ▶ Clés à gorge et Serrure fournies
- ▶ Largeur de passage : 87 cm
- ▶ Largeur hors tout : 1,05 m (réglable +/- 2 cm)

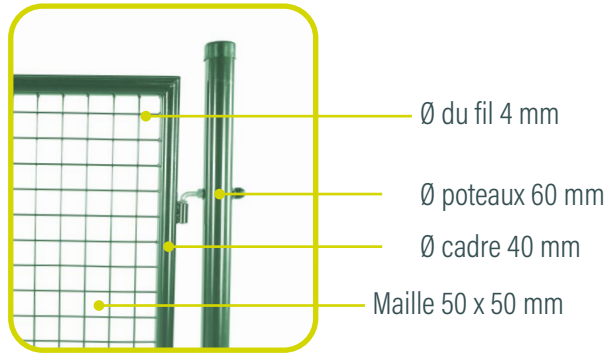

Référence	Code EAN	Couleur	Hauteur porte (m)	Hauteur des poteaux (m)
F8000001	3221888000013	RAL 6005	1	1,50
F8000000	3221888000006		1,20	1,70
F8000002	3221888000020		1,50	2
F8000004	3221888000044		1,75	2,25
F8000005	3221888000051		2	2,50
F8002000	3221888020004	RAL 7016	1	1,50
F8002001	3221888020011		1,20	1,70
F8002002	3221888020028		1,50	2
F8002003	3221888020035		1,75	2,25
F8002004	3221888020042		2	2,50
F8001100	3221888011002	RAL 9010	1	1,50
F8001200	3221888012009		1,20	1,70
F8001500	3221888015000		1,50	2



» PORTILLON STANDARD XXL

- ▶ Cadre et poteaux ronds, Quincaillerie en Acier Galvanisé
- ▶ Clés à gorge et Serrure fournies
- ▶ Largeur de passage : 125 cm
- ▶ Largeur hors tout : 1,43 m (réglable +/- 2 cm)

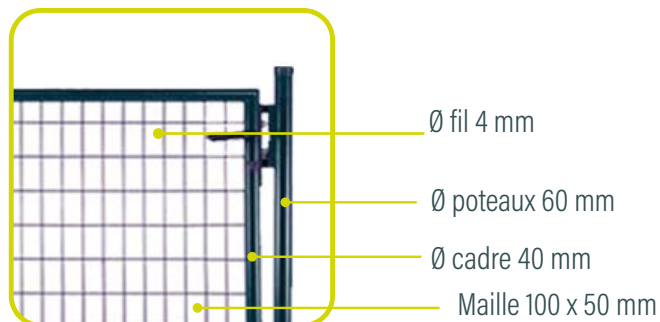

Référence	Code EAN	Couleur	Hauteur porte (m)	Hauteur des poteaux (m)
F8006000	3221888060000	RAL 6005	1	1,50
F8006001	3221888060017		1,20	1,70
F8006002	3221888060024		1,50	2
F8007000	3221888070009	RAL 7016	1	1,50
F8007001	3221888070016		1,20	1,70
F8007002	3221888070023		1,50	2



PORTILLON GARDEN PLUS

- ▶ Cadre et poteaux carrés, Quincaillerie en Inox
- ▶ Clés et Barillet européens fournis
- ▶ Largeur de passage : 87 cm
- ▶ Largeur hors tout : 1,05 m (réglable +/- 2 cm)

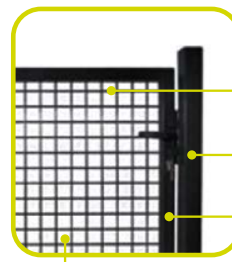

Maille 50 x 50 mm

- Ø fil 4 mm
- Section de poteaux 60 mm
- Section de cadre 40 mm

Référence	Code EAN	Couleur	Hauteur porte (m)	Hauteur des poteaux (m)
F8020000	3221888200000	RAL 6005	1	1,50
F8020001	3221888200017		1,20	1,70
F8020002	3221888200024		1,50	2
F8020003	3221888200031		1,75	2,25
F8020004	3221888200048		2	2,50
F8030000	3221888300007	RAL 7016	1	1,50
F8030001	3221888300014		1,20	1,70
F8030002	3221888300021		1,50	2
F8030003	3221888300038		1,75	2,25
F8030004	3221888300045		2	2,50
F8050000	3221888500001	RAL 9005	1	1,50
F8050001	3221888500018		1,20	1,70
F8050002	3221888500025		1,50	2
F8050003	3221888500032		1,75	2,25
F8050004	3221888500049		2	2,50
F8040000	3221888400004	RAL 9010	1	1,50
F8040001	3221888400011		1,20	1,70
F8040002	3221888400028		1,50	2
F8040003	3221888400035		1,75	2,25
F8040004	3221888400042		2	2,50



» PORTILLON OCCULTABLE

- ▶ Cadre et poteaux carrés, Quincaillerie en Inox
- ▶ Clés et Barillet européens fournis
- ▶ Largeur de passage : 100 cm
- ▶ Largeur hors-tout : 1,18 m (réglable +/- 2 cm)
- ▶ Compatible avec tous les systèmes d'occultation

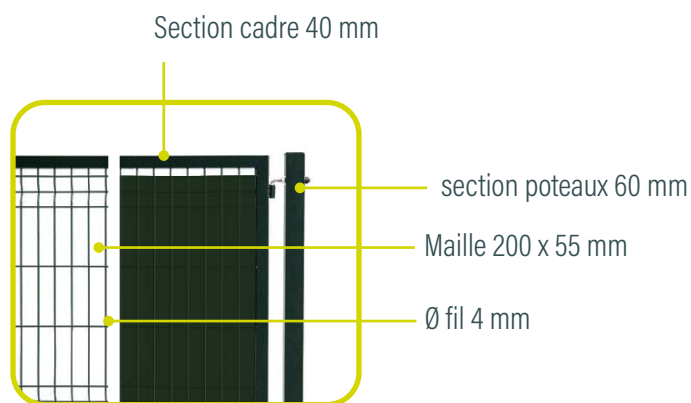

Référence	Code EAN	Couleur	Hauteur porte (m)	Hauteur des poteaux (m)
F8008000	3221888080008	RAL 6005	1,10	1,60
F8008001	3221888080015		1,30	1,80
F8008002	3221888080022		1,60	2,10
F8008003	3221888080039		1,80	2,30
F8008004	3221888080046		2	2,50
F8010000	3221888100003	RAL 7016	1,10	1,60
F8010001	3221888100010		1,30	1,80
F8010002	3221888100027		1,60	2,10
F8010003	3221888100034		1,80	2,30
F8010004	3221888100041		2	2,50



» PORTILLON BARREAUDÉ

- ▶ Cadre et poteaux carrés, Quincaillerie en Acier Galvanisé
- ▶ Clés à gorge et Serrure fournies
- ▶ Largeur de passage : 87 cm
- ▶ Largeur hors tout : 1,05 m (réglable +/- 2 cm)

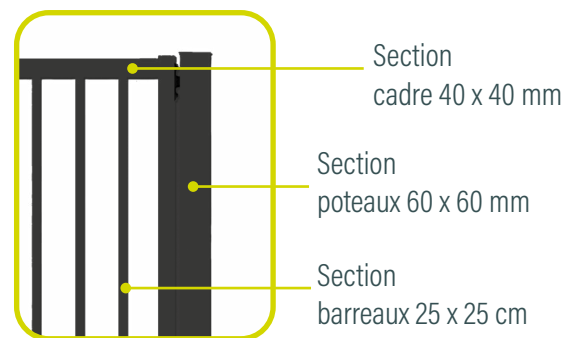

Référence	Code EAN	Couleur	Hauteur porte (m)	Hauteur des poteaux à sceller (m)
F8003000	3221888030003	RAL 6005	1	1,50
F8003001	3221888030010		1,20	1,70
F8003002	3221888030027		1,50	2
F8003003	3221888030034		1,75	2,25
F8003004	3221888030041		2	2,50
F8004000	3221888040002	RAL 7016	1	1,50
F8004001	3221888040019		1,20	1,70
F8004002	3221888040026		1,50	2
F8004003	3221888040033		1,75	2,25
F8004004	3221888040040		2	2,50
F8005000	3221888050001	RAL 9010	1	1,50
F8005001	3221888050018		1,20	1,70
F8005002	3221888050025		1,50	2
F8005003	3221888050032		1,75	2,25
F8005004	3221888050049		2	2,50

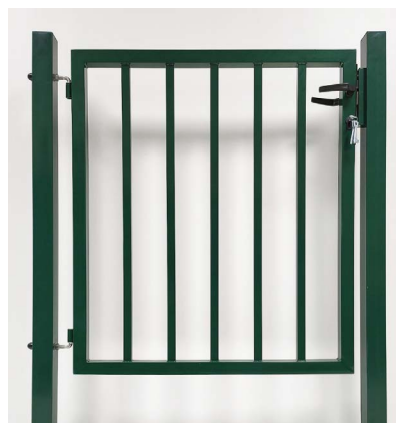

» ACCESSOIRES POUR PORTILLONS

» PLATINES POUR PORTILLONS STANDARD ET STANDARD XXL

- ▶ Platine pour poteaux ronds 60 mm
- ▶ Dimensions de la base : 150 x 100 x 200 mm
- ▶ Diamètre extérieur : 54 mm

Référence	Code EAN	Couleur
F8000755	3221888007555	RAL 6005
F8000756	3221888007562	RAL 7016
F8000757	3221888007579	RAL 9010



» PLATINES POUR PORTILLONS GARDEN +, BARREAUDÉ ET OCCULTABLE

- ▶ Platine pour poteaux carrés 60 x 60 mm
- ▶ Dimensions de la base : 150 x 100 x 200 mm
- ▶ Section : 54 x 54 mm

Référence	Code EAN	Couleur
F8000855	3221888008552	RAL 6005
F8000856	3221888008569	RAL 7016
F8000857	3221888008576	RAL 9010
F8000858	3221888008583	RAL 9005



» COLLIERS DE FIXATION DE DÉPART POUR PANNEAU RIGIDE SUR POTEaux RONDS DE PORTILLONS

- ▶ Colliers de fixation de départ pour panneau rigide sur poteaux ronds de portillons
- ▶ Adapté pour les Portillons STANDARD et STANDARD XXL
- ▶ Sachet de 6 colliers de fixation PVC pour panneau rigide

Référence	Code EAN	Couleur
F9000100	3221889001002	RAL 6005
F9000110	3221889001101	RAL 7016
F9000120	3221889001200	RAL 9010



» FIXATION DE DÉPART POUR PANNEAU RIGIDE SUR POTEaux CARRÉS OU MUR

- ▶ Adapté pour les Portillons GARDEN +, BARREAUDE, OCCULTABLE et tous les portails



Réf.	Code EAN	Couleur	Cond.
F8000659	3221888006596	Inox	Unité
F8000661	3221888006619	RAL 6005	Unité
F8000662	3221888006626	RAL 7016	Unité
F8000663	3221888006633	RAL 9010	Unité
F8000656	3221888006565	Inox	Sachet x3
F8000961	3221888009610	RAL 6005	Sachet x3
F8000962	3221888009627	RAL 7016	Sachet x3
F8000963	3221888009634	RAL 9010	Sachet x3

» PORTILLON ALUMINIUM

» PORTILLON PLEIN - LARGEUR 1 M



Référence	Code EAN	Hauteur (m)
F8060000	3221888000600	1,4
F8060001	3221888000617	1,6
F8060002	3221888000624	1,8

» PORTILLON DÉCO - LARGEUR 1 M



Référence	Code EAN	Hauteur (m)
F8060010	3221888060109	1,4
F8060011	3221888611004	1,6
F8060012	3221888060123	1,8

» PORTILLON ALUMINIUM

» PORTILLON PLEIN AVEC JONC - LARGEUR 1 M



Référence	Code EAN	Hauteur (m)
F8060020	3221888060208	1,4
F8060021	3221888060215	1,6
F8060022	3221888060222	1,8

» ACCESSOIRES POUR PORTILLONS

» POUR PORTILLONS ALUMINIUM

Référence	Code EAN	Désignation
F8300000	3221888000303	Poteau Portail & Portillon Alu - 150 x150 mm
F8300001	3221888000310	Insert pour Poteau Alu
F8300010	3221888300106	Platine pour Poteau 150 x 150 mm
F8300011	3221888300113	Vis 6,3 x 60 - Fixation Platine Poteau
F8300002	3221888000327	Capuchon de Poteau 150 x 150 mm

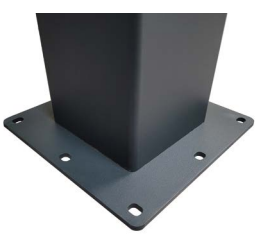



CONSEILS DE POSE

PORTAILS ET PORTILLONS



PORTAILS

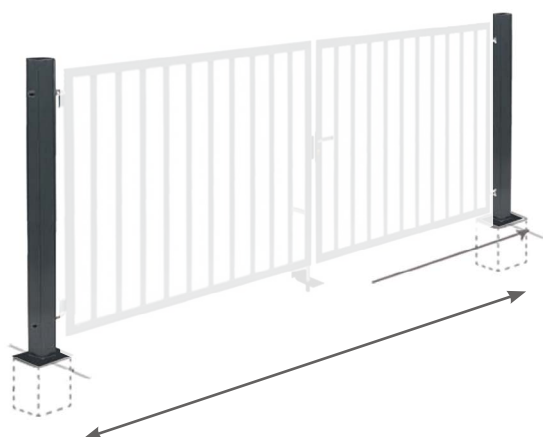

- ✓ Déballer le portail et étaler les pièces au sol
- ✓ Découper les poteaux à la bonne hauteur (pour le portail aluminium)
- ✓ Marquer l'emplacement du portail au sol en respectant l'entraxe ci-dessous
- ✓ Creuser des trous de Ø30 cm / prof. 50 cm pour les poteaux
- ✓ Positionner le 1er poteau, vérifier l'aplomb et couler le béton
- ✓ Faire de même avec le 2ème poteau

	Largeur de Passage (m)	Largeur Hors Tout (m)	Entraxe (m)
Portail Grillagé 3 m	2,94	3,19	3,13
Portail Grillagé 4 m	3,94	4,23	4,15
Portail Barreaudé 3 m	2,97	3,26	3,18
Portail Barreaudé 4 m	3,96	4,25	4,17
Portail Aluminium 3 m	3	3,37	3,22
Portail Aluminium 4 m	4	4,37	4,22

SOMMAIRE



- ✓ Pour les portails aluminium, percer les poteaux selon le schéma ci-contre
- ✓ Installer les gonds
- ✓ Positionner les 2 vantaux entre les deux poteaux
- ✓ Fixer les gonds aux poteaux à l'aide des écrous
- ✓ Fixer les poignées et poser les cache-écrous
- ✓ Fixer la baïonnette au portail et repérer son point de contact au sol
- ✓ Sceller le sabot au sol en conséquence



PORTILLONS



- ✓ Déballer le portillon et étaler les pièces au sol
- ✓ Découper les poteaux à la bonne hauteur (pour le portillon aluminium)
- ✓ Marquer l'emplacement du portillon au sol en respectant l'entraxe ci-dessous
- ✓ Creuser des trous de Ø30 cm / prof. 50 cm pour les poteaux
- ✓ Positionner le 1er poteau, vérifier l'aplomb et couler le béton
- ✓ Faire de même avec le 2ème poteau

	Largeur de Passage (m)	Largeur Hors Tout (m)	Entraxe (m)
Portillon Grillagé Standard	0,87	1,05	0,99
Portillon Grillagé Garden +	0,87	1,05	0,99
Portillon Grillagé XXL	1,25	1,43	1,37
Portillon Grillagé Occultable	1,00	1,21	1,15
Portillon Barreaudé	0,87	1,05	0,99
Portillon Aluminium	1,00	1,37	1,22



Dans le cas d'une pose sur platines :

- ✓ Insérer les platines dans les poteaux préalablement disqués à la hauteur voulue
- ✓ Fixer l'ensemble aux emplacements identifiés en amont à l'aide des goujons



- ✓ Pour les portillons aluminium, percer les poteaux selon le schéma ci-contre
- ✓ Installer les gonds
- ✓ Fixer les gonds aux poteaux à l'aide des écrous
- ✓ Fixer les poignées et poser les cache-écrous





PLV et ACCESSOIRES

Présentoir clôture aluminium
Présentoir pour accessoires de clôture
Présentoir à mini rouleaux
Présentoir à bobinots

SOMMAIRE 

» PRÉSENTOIR de CLÔTURE ALUMINIUM



Présentoir de comptoir permettant de mettre en avant la gamme de clôture aluminium tout en optimisant l'espace. Livré monté avec une lame décorative et un jonc anodisé.

- ▶ Largeur : 72 cm
- ▶ Hauteur : 60 cm
- ▶ Disponibilité et tarif : nous contacter

- ▶ Référence F1100437

» PRÉSENTOIR pour ACCESSOIRES de CLÔTURE



Idéal pour exposer l'ensemble des accessoires de clôture sur un linéaire réduit

Sa robustesse permet un chargement optimal de toutes les références :

- ▶ Piquets de Clôture, Jambes de force et Barres de Tension (16 compartiments)
- ▶ Pincés et Agrafes (4 broches)
- ▶ Bobinots de fil d'attache (10 broches)
- ▶ Fils de Tension (4 broches)
- ▶ Tendeurs (6 compartiments)
- ▶ Livré avec bandeau porte-étiquettes

- ▶ Largeur : 1,30 m
- ▶ Profondeur : 72 cm
- ▶ Hauteur : 2,10 m
- ▶ Disponibilité et tarif : nous contacter

- ▶ Référence F1100436

» PRÉSENTOIR à MINI ROULEAUX

- Disponibilité et tarif : nous contacter
- Largeur : 1 m
- Profondeur : 60 cm
- Hauteur : 2,30 m
- Référence F1100433



» GAMME LONGUEUR 5 M TRIPLE TORSION/ FERMETTE

- Présentoir pour 100 Rouleaux

Réf.	Code EAN	Type	Maille	Finition	Hauteur (m)	Quantité
F8000291	3221888002918	T. Torsion	13 x 13	Galvanisé	0.5	5
F8000293	3221888002932	T. Torsion	25 x 25	Galvanisé	0.5	10
F8000626	3221888006268	T. Torsion	40 x 40	Galvanisé	0.5	5
F8000297	3221888002970	Fermette	13 x 13	Galvanisé	0.5	5
F8000299	3221888002994	Fermette	20 x 20	Galvanisé	0.5	5
F8000295	3221888002956	T. Torsion	13 x 13	Plastifié Vert	0.5	5
F8000454	3221888004547	T. Torsion	25 x 25	Plastifié Vert	0.5	5
F8000452	3221888004523	Fermette	13 x 13	Plastifié Vert	0.5	5
F8000604	3221888006046	Fermette	20 x 20	Plastifié Vert	0.5	5
F8000290	3221888002901	T. Torsion	13 x 13	Galvanisé	1	5
F8000292	3221888002925	T. Torsion	25 x 25	Galvanisé	1	5
F8000627	3221888006273	T. Torsion	40 x 40	Galvanisé	1	5
F8000296	3221888002963	Fermette	13 x 13	Galvanisé	1	5
F8000298	3221888002987	Fermette	20 x 20	Galvanisé	1	5
F8000294	3221888002949	T. Torsion	13 x 13	Plastifié Vert	1	5
F8000455	3221888004554	T. Torsion	25 x 25	Plastifié Vert	1	5
F8000453	3221888004530	Fermette	13 x 13	Plastifié Vert	1	5
F8000605	3221888006053	Fermette	20 x 20	Plastifié Vert	1	5



GAMME LONGUEUR 10 M TRIPLE TORSION/ FERMETTE

► Présentoir pour 42 Rouleaux

PLV
et ACCESSOIRES

Réf.	Code EAN	Type	Maille	Finition	Hauteur (m)	Quantité
F8000571	3221888005711	T. Torsion	13 x 13	Galvanisé	0.5	3
F8000573	3221888005735	T. Torsion	25 x 25	Galvanisé	0.5	3
F8000580	3221888005803	Fermette	13 x 13	Galvanisé	0.5	3
F8000582	3221888005827	Fermette	20 x 20	Galvanisé	0.5	3
F8000576	3221888005766	T. Torsion	13 x 13	Plastifié Vert	0.5	3
F8000577	3221888005773	T. Torsion	25 x 25	Plastifié Vert	0.5	3
F8000583	3221888005834	Fermette	13 x 13	Plastifié Vert	0.5	3
F8000570	3221888005704	T. Torsion	13 x 13	Galvanisé	1	3
F8000572	3221888005728	T. Torsion	25 x 25	Galvanisé	1	3
F8000579	3221888005797	Fermette	13 x 13	Galvanisé	1	3
F8000581	3221888005810	Fermette	20 x 20	Galvanisé	1	3
F8000575	3221888005759	T. Torsion	13 x 13	Plastifié Vert	1	3
F8000578	3221888005780	T. Torsion	25 x 25	Plastifié Vert	1	3
F8000584	3221888005841	Fermette	13 x 13	Plastifié Vert	1	3



GAMME LONGUEUR 5 ET 10 M TRIPLE TORSION/ FERMETTE

► Présentoir pour 64 Rouleaux

Réf.	Code EAN	Type	Maille	Finition	Hauteur (m)	Longueur (m)	Quantité
F8000293	3221888002932	T. Torsion	25 x 25	Galvanisé	0.5	5	5
F8000295	3221888002956	T. Torsion	13 x 13	Plastifié Vert	0.5	5	5
F8000297	3221888002970	Fermette	13 x 13	Galvanisé	0.5	5	5
F8000452	3221888004523	Fermette	13 x 13	Plastifié Vert	0.5	5	5
F8000573	3221888005735	T. Torsion	25 x 25	Galvanisé	0.5	10	3
F8000577	3221888005773	T. Torsion	25 x 25	Plastifié Vert	0.5	10	3
F8000580	3221888005803	Fermette	13 x 13	Galvanisé	0.5	10	3
F8000583	3221888005834	Fermette	13 x 13	Plastifié Vert	0.5	10	3
F8000292	3221888002925	T. Torsion	25 x 25	Galvanisé	1	5	5
F8000294	3221888002949	T. Torsion	13 x 13	Plastifié Vert	1	5	5
F8000296	3221888002963	Fermette	13 x 13	Galvanisé	1	5	5
F8000453	3221888004530	Fermette	13 x 13	Plastifié Vert	1	5	5
F8000572	3221888005728	T. Torsion	25 x 25	Galvanisé	1	10	3
F8000578	3221888005780	T. Torsion	25 x 25	Plastifié Vert	1	10	3
F8000579	3221888005797	Fermette	13 x 13	Galvanisé	1	10	3
F8000584	3221888005841	Fermette	13 x 13	Plastifié Vert	1	10	3

» PRÉSENTOIR à BOBINOTS

- ▶ Se fixe à la gondole perforée à l'aide de crochets
- ▶ Contenance : 90 Bobinots
- ▶ Disponibilité et tarif : nous contacter
- ▶ Largeur : 1 m
- ▶ Profondeur : 45 cm
- ▶ **Référence F110040**



» GAMME BOBINOTS GALVANISÉS

- ▶ Présentoir 1 m pour 90 Bobinots + 1 Recharge

Réf.	Code EAN	N° du fil	ø fil (mm)	Longueur (m)	Quantité
F2500186	3221882501868	N°2	0.7	100	20
F2500187	3221882501875	N°4	0.9	50	40
F2500188	3221882501882	N°4	0.9	100	20
F2500189	3221882501899	N°6	1.1	50	20
F2500190	3221882501905	N°6	1.1	100	20
F2500191	3221882501912	N°8	1.3	50	20
F2500192	3221882501929	N°10	1.5	50	20
F2500035	3221882500359	N°12	1.8	50	20

» GAMME BOBINOTS PLASTIFIÉS

- ▶ Présentoir 1 m pour 90 Bobinots + 1 Recharge

Réf.	Code EAN	N° du fil	Couleur	ø fil (mm)	Longueur (m)	Quantité
F2500226	3221882502261	N°1	RAL 6005	0.95	50	20
F2500199	3221882501998	N°3		1.15	50	40
F2500149	3221882501493	N°3		1.15	100	20
F2500200	3221882502001	N°5		1.35	50	20
F2500201	3221882502018	N°7		1.6	50	20
F2500245	3221882502452	N°9		2	50	20
F2500399	3221882503992	N°3	RAL 7016	1.15	50	20
F2500301	3221882503015	N°7		1.6	50	20
F2500197	3221882501974	N°3	RAL 9010	1.15	50	20

Ces conditions s'appliquent à toutes commandes client sous réserve d'avenants écrits signés par FILIAC, et prévalent sur tout autre document d'achat, sauf accord préalable écrit de FILIAC. Toute commande passée formalise l'accord sans réserve de l'acheteur.

Article 1 - COMMANDE

En sa qualité de professionnel, l'acheteur est responsable de son choix de produits commandés et de leurs adéquations à ses besoins ou à ceux de ses clients, et il lui revient de déterminer seul son besoin en produits (dimensions, côtés, coloris, gammes, etc.)

Toute commande transmise à notre société et validée par un accusé de réception de commande est irrévocable, sauf accord écrit de notre part, cet accord étant de notre libre appréciation. Les commandes devront obligatoirement être transmises par écrit, télécopie ou email. Aucune commande ne sera prise en compte sous une autre forme.

Toute modification de commande devra également être faite par écrit, télécopie ou email. FILIAC se réserve le droit de refuser toute modification de commande. Dans ce cas, la décision fera l'objet d'un écrit et précisera, le cas échéant, les nouveaux délais d'exécution ainsi que les nouveaux tarifs. En cas de modification de commande, le délai d'expédition tiendra compte de la date de la modification. Une commande client n'est définitive qu'après émission d'une confirmation écrite par FILIAC.

Dans le cas de commande d'un montant net HT inférieur au Franco défini avec l'acheteur, FILIAC se réserve le droit de facturer des frais de transport supplémentaires.

Article 2 - EXPÉDITION & LIVRAISON

Les délais d'expédition présents sur les confirmations de commande sont donnés à titre indicatif. Ils sont soumis aux disponibilités des transporteurs, et peuvent varier en cas de forces majeures, telles que grèves, incendie, inondation, épidémie, difficultés d'approvisionnement, sans que cette liste ne soit exhaustive. Les retards de livraison ne peuvent donner lieu à aucune pénalité ou indemnité, ni justifier l'annulation de la commande passée par le client et enregistrée par FILIAC.

Il appartient au client, en cas d'avarie ou de manquant à la livraison, d'effectuer les réserves écrites auprès du transporteur le jour de la livraison, et d'en informer nos services par écrit dans un délai de 48 heures après la livraison.

Les instructions d'expédition doivent être portées par l'acheteur sur chaque commande. Le Franco de port est fixé, sauf accord contraire, en fonction de la gamme de produits. En dehors des cas de Franco de port, le prix du transport varie en fonction de la zone de livraison et de la nature du produit livré.

S'agissant d'une vente Franco de port, toute erreur ou imprécision de l'acheteur dans l'adresse ou les conditions de livraison, le rendra redevable des coûts de la nouvelle livraison ou du changement d'adresse de livraison.

Le fait qu'une livraison soit partielle ne peut entraîner de remise, de pénalité, ni indemnité d'aucune sorte. L'acheteur est tenu d'en régler le prix à hauteur du prix des produits livrés.

Article 3 - CONDITIONS DE RÈGLEMENT

Le délai de règlement est de 45 jours fin de mois ou 60 jours net date de facture, sous réserve d'acceptation de la couverture bancaire par les organismes d'assurance. Le cas échéant, la société FILIAC se réserve le droit de demander le paiement de la commande avant expédition.

En cas d'absence de réponse de la part du client, le délai supplétif sera de 30 jours.

Pénalité pour retard de paiement : taux d'intérêt légal multiplié par 3.

L'acheteur s'engage à ne procéder à aucune déduction sur règlement à moins de l'émission par FILIAC d'un avoir correspondant.

Article 4 - TARIFICATION

Les prix de vente FILIAC sont déterminés sur la base du Tarif de FILIAC en vigueur au jour de l'ARC, en tenant compte des conditions particulières éventuellement accordées à l'acheteur.

Le tarif en vigueur peut être révisé à tout moment, après information préalable à nos clients.

FILIAC se réserve le droit de modifier ses tarifs en cas de nouveaux événements pouvant affecter d'une manière significative la rentabilité de la société. Toute modification tarifaire sera automatiquement applicable à la date indiquée sur le nouveau tarif sauf disposition légale contraire.

Dans cette éventualité, FILIAC fournira les éléments justifiant ces modifications. Les prix de la commande sont garantis pour la durée de validité de l'offre précisée en son sein et pour le délai de livraison indiqué sur l'AR de commande.

Article 5 - MATÉRIEL DE PRÉSENTATION DE VENTE

Dans le cas de fourniture de matériels d'aide à la vente tels que distributeurs ou présentoirs : ces matériels demeurent la propriété inaliénable de FILIAC jusqu'au règlement intégral de leur valeur selon le tarif en vigueur. Leur usage est exclusivement réservé aux articles FILIAC (loi du 31/12/1964 sur le délit de remplissage).

Article 6 - RECLAMATION

Aucun retour de marchandise ne peut s'effectuer sans accord écrit du service commercial de FILIAC.

L'acheteur devra s'assurer de l'intégrité de la bande de garantie FILIAC lors de la livraison, et de vérifier la marchandise livrée (nature et quantités) sous 48 heures suivant la livraison. En cas d'avarie ou de manquants à la livraison, il appartient au client d'effectuer les réserves écrites auprès du transporteur le jour de la livraison, et d'en informer nos services par écrit dans un délai de 48 heures après la livraison. Aucune réclamation ne sera acceptée passé ce délai.

Les marchandises, même vendues franco de port, voyagent aux risques et périls du destinataire. En cas de réclamation admise, la responsabilité de FILIAC ne peut aller au-delà du remplacement ou de la valeur facturée de la marchandise incriminée. En cas de contestation, le Tribunal de Commerce de Belfort sera seul compétent.

Article 7 - TRANSFERT DE PROPRIÉTÉ

Toutes les marchandises livrées et à livrer restent la propriété exclusive de FILIAC jusqu'à paiement complet de leur prix, même en présence d'un moratoire. Cette clause de réserve de propriété reçoit également application en cas de procédure de sauvegarde, de procédure collective de toute nature (redressement ou liquidation judiciaire, conciliation, etc.).

Tous les frais, quelle qu'en soit la nature, générés par la mise en œuvre de la clause de réserve de propriété sont à la charge exclusive de l'acheteur.

Article 8 - JURIDICTION COMPÉTENTE

Tout litige relatif à la formation ou l'exécution des contrats conclus entre FILIAC et l'acheteur est de la compétence exclusive du Tribunal de Belfort. Le cas échéant, l'acheteur sera redevable de tous les frais engagés par FILIAC, occasionnés par le recouvrement contentieux ou non des sommes dues, y compris les honoraires d'officiers ministériels et autres auxiliaires de justice.

